

Canon

Zoemini S



Ակնթարթային տեսախցիկով տպիչ
Օգտվողի ձեռնարկ

ԲՈՎԱՆԴԱԿՈՒԹՅՈՒՆ

ՏԵՂԵԿՈՒԹՅՈՒՆՆԵՐ ԱՆՎՏԱՆԳՈՒԹՅԱՆ ՄԱՍԻՆ էջ 3

ԸՆԴՀԱՆՈՒՐ ՏԵՂԵԿՈՒԹՅՈՒՆՆԵՐ էջ 4

Փաթեթի հետ տրամադրվող տարրեր
Սարքավորման գործառույթները

ՏԵՂԱԿԱՅՈՒՄ էջ 8

Լիցքավորում
Բեռներ թուղթը
Արտաքին հիշողություն

ԱՇԽԱՏԱՆՔԸ էջ 9-15

Միացում / անջատում
Լուսանկարում
Տեսաորոնիչ
Սելֆիի հայելի
Լուսարձակ եվ նեղ ուղղորդված լույսի պրոյեկտորի
Կողմերի հարաբերակցություն
Տպում և վերատպում
Հեռակա լուսանկարում
Տեսախցիկի ձայն
LED ցուցիչ

Անսարքությունների կարգավորում

ՏԵԽՆԻԿԱԿԱՆ ԲՆՈՒԹԱԳՐԵՐ էջ 16

ՀԱՎԵԼՎԱԾԻ ՏԵՂԱԴՐՈՒՄԸ էջ 17-18

ՇԱՐԺԱԿԱՆ ՍԱՐՔԻ և ԱԿՆԹԱՐԹԱՅԻՆ էջ 19-23

ՏԵՍԱԽՑԻԿՈՎ ՏՊԻՉԻ ԶՈՒԳԱՎՈՐՈՒՄԸ

Զուգավորումը Android-ի հետ
Զուգավորումը iOS-ի հետ
Զուգավորումը Android-ի հետ (NFC գործառույթով)

ՕԳՏՎՈՂԻ ՄԻՋԵՐԵՍ էջ 24-33

Գլխավոր էկրան
Հիմնական ընտրացանկ
Սմարթֆոնի տեսախցիկ
Լուսանկարների պատկերասրահ
Լուսանկարների տպումը
Լուսանկարների խմբագրում
Ինչպես օգտագործել Սալիկի տպում գործառույթը
Ինչպես օգտագործել Կոլաժային տպում գործառույթը
Լուսանկարների համօգտագործումը
Լուսանկարների պահումը
Mini Print-ին ուղարկումը

ԸՆԹԵՐՑԵՔ ՆԱԽՔԱՆ ՕԳՏԱԳՈՐԾԵԼԸ

Սարքը օգտագործելուց առաջ կարդացեք հետևյալ հրահանգները և անվտանգության նախազգուշական միջոցները:

Կանոնակարգող և անվտանգության մասին լրացուցիչ տեղեկությունների համար անդրադարձեք Կանոնակարգումների և երաշխիքի տեղեկատվական թերթիկին, որը ներառված է փաթեթի մեջ:

Մոդելը նույնականացնող կանոնակարգող համար **RMN: PP2001**

Մոդելի նույնականացումը կանոնակարգող համարը նախատեսված է նույնականացումները կանոնակարգելու նպատակի համար

ԶԳՈՒՇԱՑՈՒՄ

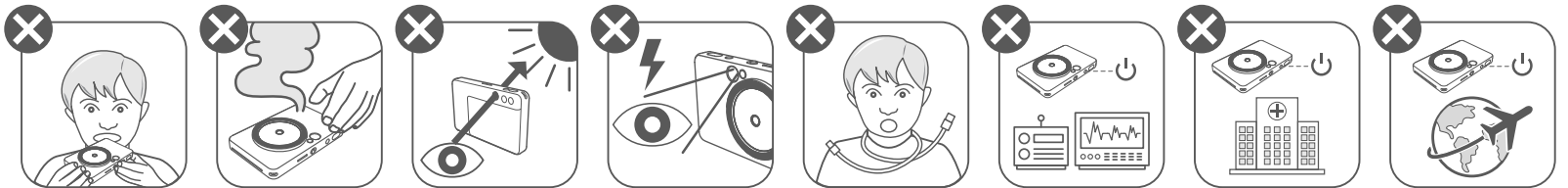

- Հեռու պահեք երեխաներից և մանուկներից: Սարքավորումը սխալ օգտագործելու դեպքում կարող են առաջանալ խեղդամահության կամ դժբախտ պատահարների դեպքեր:
- Անմիջապես դադարեցրեք սարքի օգտագործումը, եթե նրանից ծուխ կամ տարօրինակ հոտ է գալիս, կամ այլ տարօրինակ բաներ են կատարվում:
- Մի նայեք արևին կամ պայծառ լույսին տեսածրի կամ ոսպնյակների միջոցով: Դրա պատճառով կարող է կուրություն կամ տեսողական այլ խնդիրներ առաջանալ:
- Մի պահեք լուսաբռնկումը աչքերի մոտ: Դա կարող է վնասել աչքերը:
- Կաշեգոտին, եթե փաթաթվի երեխայի պարանոցին, կարող է խեղդամահ անել: Եթե ձեր սարքավորումը հոսանքի լարով է և, եթե այն պատահամաբ փաթաթվի երեխայի պարանոցին, կարող է խեղդամահ անել:
- Անջատեք սարքն այնպիսի վայրերում, որտեղ տեսախցիկի օգտագործումն արգելված է: Տեսախցիկի կողմից արձակվող էլեկտրամագնիսական ալիքները կարող են միջամտվել էլեկտրոնային սարքավորումների և այլ սարքերի աշխատանքի հետ: Զգուշացեք սարքավորումը օդանավերի մեջ, բժշկական հաստատություններում և այլ տեղերում օգտագործելիս, որտեղ էլեկտրոնային սարքերի օգտագործումն արգելված է:

ՈՒՇԱԴՐՈՒԹՅՈՒՆ

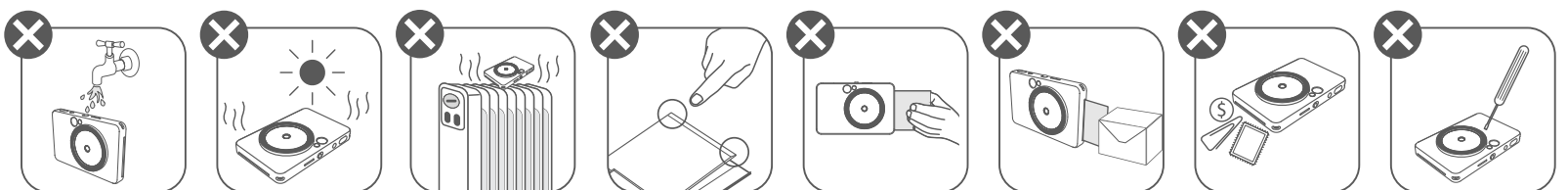

- Չափազանց բարձր կամ ցածր ջերմաստիճանի պայմաններում տպիչը կարող է չաշխատել: Նախքան նորից տպելու փորձ կատարելը՝ թողեք, որ սարքի ջերմաստիճանը կարգաբերվի մինչև գործարկման համար խորհուրդ տրվող ջերմաստիճանը՝ 15°-ից 32°C:
- Սարքի լիցքավորումը խորհուրդ է տրվում կատարել 15° – 32°C ջերմաստիճանային պայմաններում:
- Սարքը մաքրեք փափուկ, չոր շորով: Մի մաքրեք խոնավ շորով կամ շուտ գուլորշիացող հեղուկներով, ինչպես օրինակ՝ ներկի նոսրացուցիչը:
- Փակ պահեք վերին կափարիչը, որպեսզի փոշու և այլ մասնիկներ չհայտնվեն սարքի ներքին մասի մեջ:
- Եթե սարքը լավ չի աշխատում, դիմեք ձեր ներկայացուցչին, որտեղից գնել եք սարքավորումը, կամ Canon-ի սպասարկման և աջակցման կենտրոն՝ <https://www.canon.am/support>:
- Մարտկոցը երբեք չպահեք բարձր ջերմաստիճանի պայմաններում, անմիջականորեն տաքացուցիչի կողքին, կամ չօտարեք այրման միջոցով:
- Էլեկտրամագնիսական միջամտության կամ էլեկտրաստատիկ լիցքաթափման պատճառով կարող է առաջանալ սարքի խափանվածություն, հիշողության կորուստ կորուստ կամ փոփոխություն: Նման բան տեղի ունենալու դեպքում գնդասեղի կամ նման առարկայի օգնությամբ սեղմեք սարքի ներքևի մասում գտնվող ՎԵՐԱԿԱՅԵԼ կոճակը:

ԸՆԴՀԱՆՈՒՐ ՏԵՂԵԿՈՒԹՅՈՒՆՆԵՐ

ՓԱԹԵԹԻ ՀԵՏ ՏՐԱՄԱԴՐՎՈՂ ՏԱՐՐԵՐ

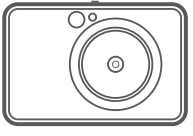

Ակնթարթային տեսախցիկով տպիչ



Արագ մեկնարկի ուղեցույց



Կանոնակարգումների և երաշխիքի տեղեկատվական թերթիկ

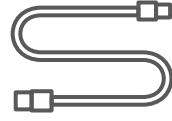

USB մալուխ



CANON ZINK™ լուսանկարների թուղթ (10 թերթ)



Դաստակի կաշեգոտի

ՍԱՐՔԱՎՈՐՄԱՆ ԳՈՐԾԱՌՈՒՅԹՆԵՐԸ

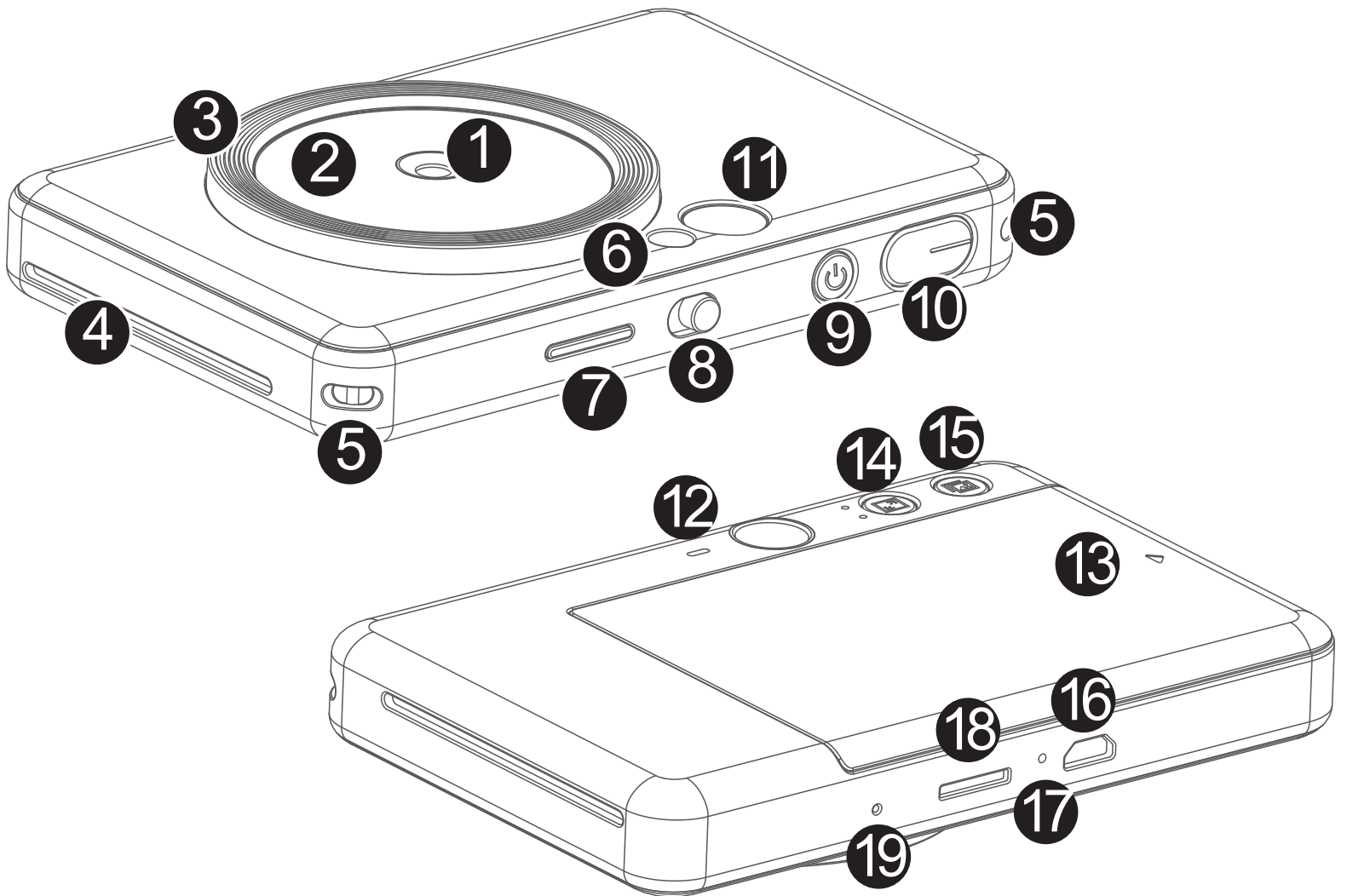

- 1 Տեսախցիկի ոսպնյակ
- 2 Սելֆիի հայելի
- 3 Նեղ ուղղորդված լուսարձակ (8 LEDs)
- 4 Տպելու արտածման բնիկ
- 5 Կաշեգոտու անցք
- 6 Լուսաբռնկում
- 7 Կարգավիճակի LED
- 8 Շարժական անջատիչ (անջատված/ավտոմատ/ նեղ ուղղորդված լույսի պրոյեկտոր)
- 9 Սնուցման կոճակ
- 10 Փականակի կոճակ
- 11 Տեսաորոնիչ
- 12 Բարձրախոս
- 13 Տպիչի կափարիչ
- 14 Կողմերի հարաբերակցության կոճակ
- 15 Վերատպման կոճակ
- 16 Միկրո USB միացք
- 17 Լիցքավորման կարգավիճակի LED
- 18 Միկրո-SD քարտի բնիկ (մինչև 256GB)
- 19 Վերակայման կոճակ
* Սարքը վերակայելու համար սեղմեք գնդասեղով

ԼԻՑՔԱՎՈՐՈՒՄ

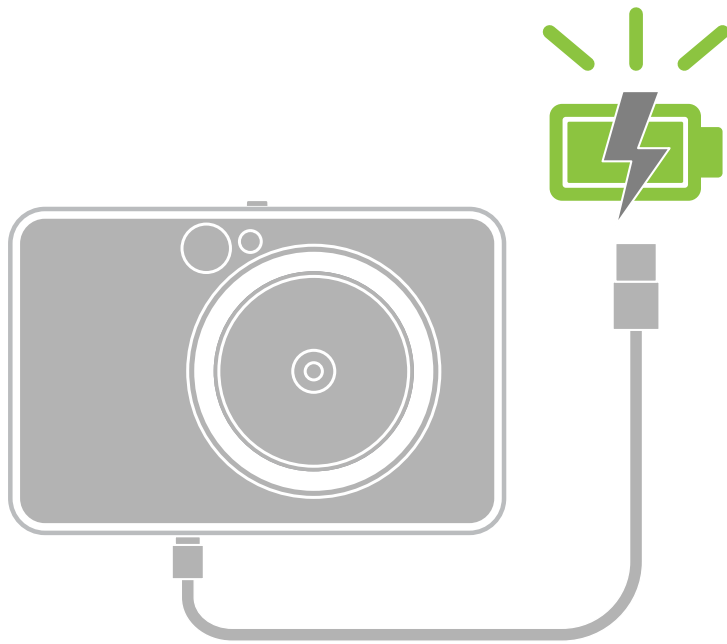

Լիցքավորման կարգավիճակի LED

Լիցքավորում : ԿԱՐՄԻՐ ●
Բարձր : ԿԱՆԱԶ ●

Սարքի մարտկոցը ներկառուցված է: Մինչ սարքն օգտագործելը ամբողջովին լիցքավորեք

USB մալուխի միջոցով, որը տրամադրված է սարքի հետ:

- 1 Զետեղեք հետը տրամադրված USB մալուխի փոքր ծայրը սարքի մեջ, իսկ մյուս ծայրը՝ լիցքավորվող USB հարմարիչի մեջ:
- 2 Լիցքավորման LED լույսը կվառվի կարմիր գույնով, ինչը ցույց է տալիս, որ այն լիցքավորվում է:
- 3 Ամբողջությամբ լիցքավորվելուց հետո LED լույսը կդառնա կանաչ:
 - Գործարկման ժամանակը կարող է տարբեր լինել՝ կախված մարտկոցի կարգավիճակից, գործարկման կարգավիճակից և միջավայրի պայմաններից:

! ՃԱՆՈԹԱԳՐՈՒԹՅՈՒՆ

Տեղեկություններ USB մալուխի մասին

ԶԳՈՒՇՈՒԹՅԱՄԲ ՎԱՐՎԵՔ USB ՄԱԼՈՒՒՄԻ ՀԵՏ, ԵՐԲ ԼԻՑՔԱՎՈՐՈՒՄ ԵՔ

- Մի դրեք ծանր առարկաներ մալուխի վրա:
- Մի դրեք USB մալուխը տաքացուցիչի կողքին:
- Մի քերծեք, վնասեք, ոլորեք կամ ուժեղ մի ձգեք մալուխը:
- Մի միացրեք կամ անջատեք մալուխը հոսանքի վարդակից թաց ձեռքերով:
- Խուսափեք չափազանց բարձր/ցածր ջերմաստիճանային կամ խոնավության պայմաններից:
- Լիցքավորելուց հետո հանեք USB մալուխը հոսանքի աղբյուրից:
- Լիցքավորման համար օգտագործեք հետը տրամադրված USB մալուխը:

Քեռնեք թուղթը

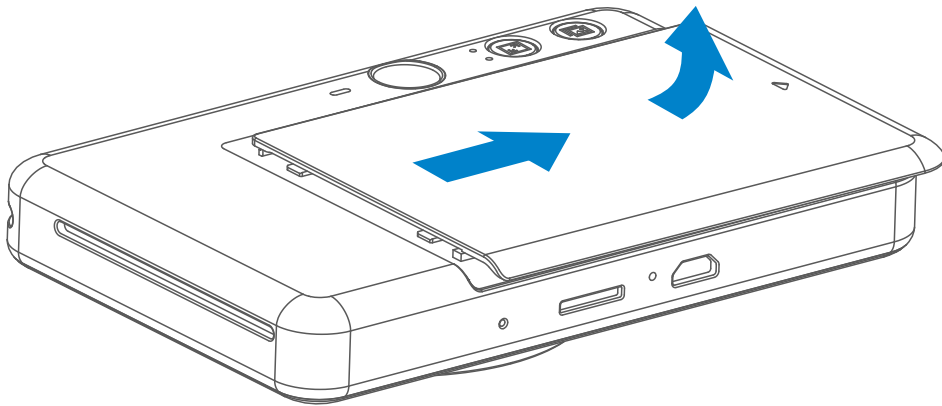

- 1 Հեռացրեք կափարիչը՝ սահեցնելով այն առաջ՝ սլաքի ուղղությամբ:

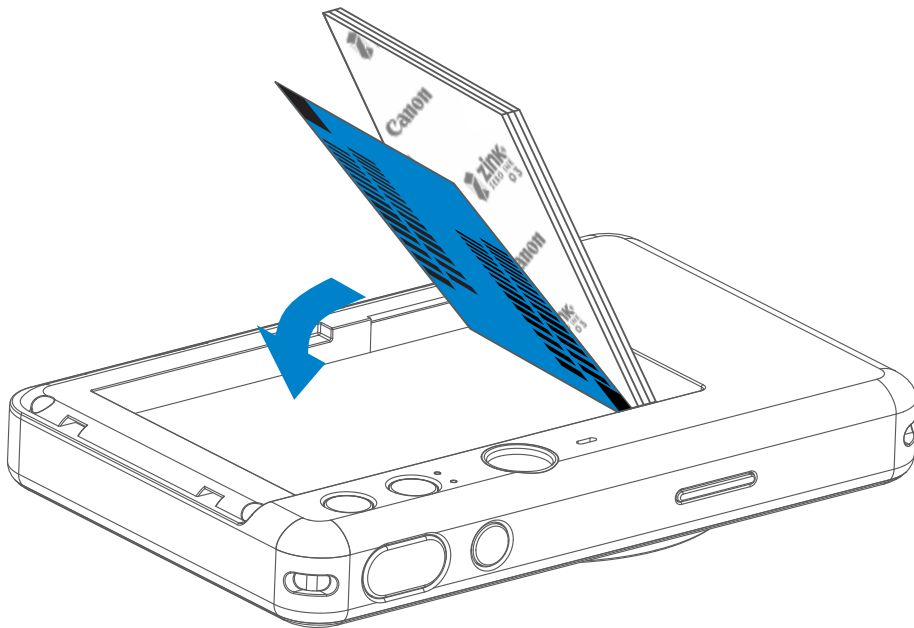

- 2 Բացեք լուսանկարների թղթի մեկ տոպրակ (10 թերթ + կապույտ SMART SHEET™-ը):

- 3 Տեղադրեք բոլոր 10 թերթերը և մեկ SMART SHEET™-ը լուսանկարների թղթի դարակում:
-- Դարսեք լուսանկարների թղթերը կապույտ SMART SHEET™-ի վրայից և համոզվեք, որ կապույտ գծակողը և լուսանկարների թղթերի պատկերանշանները դեպի ներքև են:

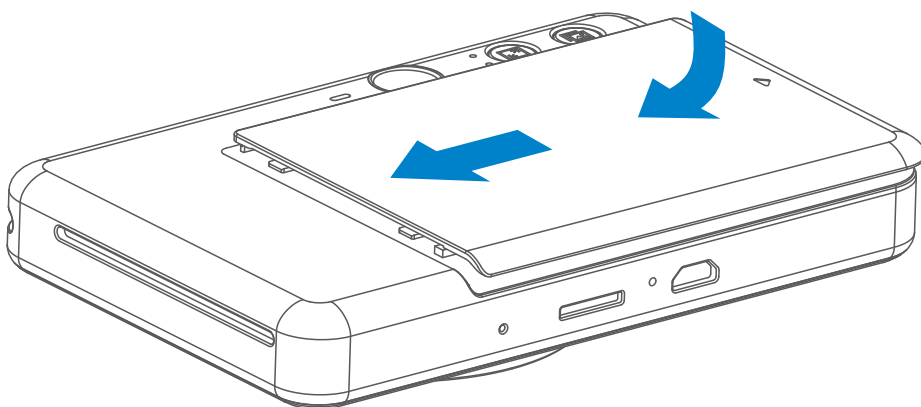

- 4 Նորից դրեք վերին կափարիչը սարքի վրա: Ճիշտ փակելու դեպքում այն պետք է կտտոցով տեղը մտնի:
-- Մինչ առաջին անգամ տպելը՝ կապույտ SMART SHEET™-ը ավտոմատ կերպով կանցնի սարքի միջով:

Արտաքին հիշողություն

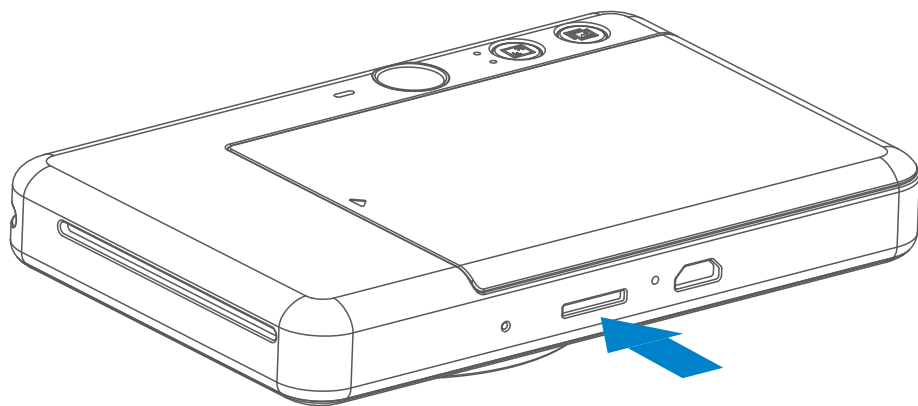

Նկարած լուսանկարները պահելու համար անհրաժեշտ է արտաքին MicroSD քարտ (մինչև 256 ԳԲ): Աջակցվում են միայն FAT16, FAT32 և exFAT ձևաչափերը:

ՀԻՇՈՂՈՒԹՅԱՆ ՔԱՐՏԻ ՊԱՏՐԱՍՏՈՒՄԸ

Օգտագործեք հետևյալ հիշողության քարտերը (վաճառվում են առանձին)

- MicroSD հիշողության քարտեր *1
- MicroSDHC հիշողության քարտեր*1*2
- MicroSDXC հիշողության քարտեր *1*2

*1 SD չափանիշներին համապատասխանող քարտեր Սակայն ոչ բոլոր քարտերն են ստուգվել տեսախցիկի վրա աշխատելու առումով:

*2 UHS-1 հիշողության քարտերը նույնպես աջակցվում են:

MicroSD ՔԱՐՏԻ ՏԵՂԱԴՐՈՒՄԸ ԵՎ ՀԵՌԱՑՈՒՄԸ

- MicroSD քարտը մտցրեք սարքի ներքևի մասում գտնվող բնիկի մեջ: Երբ քարտը մտնի տեղը, թեթևակի կտտոց կլսեք:
- Այն հետ քաշելու համար սեղմեք քարտի վերևի մասին: Քարտը սարքից հանելու համար զգուշորեն քաշեք այն:
- Եթե MicroSD քարտը կարդալու կամ գրելու հետ կապված սխալի լինի, մեկ անգամ կհնչի ՁԱԽՈՂՄԱՆ ազդանշանը: Հանեք MicroSD քարտը և վերագործարկեք սարքը:
- Սարքը համակարգչին միացրեք USB մալուխի միջոցով: Լուսանկարները դիտելու և պահելու համար կրկնակի կտտացրեք արտաքին հիշասարքի պատկերի վրա, երբ այն հայտնվում է համակարգչի վրա:

! Ծանոթագրություն

ՍԱՐՔԻ ՍՊԱՍԱՐԿՈՒՄԸ

- Սարքն օգտագործեք և պահեք խորհուրդ տրվող միջավայրում՝ 15°-ից 32° C ջերմաստիճանային և 40-55% հարաբերական խոնավության պայմաններում:
- Արդիացված պահեք սարքի ներկառուցված ծրագիրը: Ստուգել, թե արդյոք ներկառուցված ծրագիրը բարելավվելու կարիք ունի: Բացեք Canon Mini Print հավելվածը, գնացեք դեպի Հիմնական ցանկ > Կարգավորումներ > Տպիչներ, ընտրեք ձեր սարքը և մուտքագրեք Ապրանքի տվյալները, հետո հպեք «ներկառուցված ծրագրի բարելավում»:
 - Նախքան ստուգելը համոզվեք, որ ձեր շարժական սարքը կապակցված է համացանցին: Ներկառուցված ծրագիրը նորացնելու համար տպիչը պետք է լիցքավորված լինի մինչև 50% կամ ավելի բարձր, կամ կապակցված լինի հոսանքի սնուցման աղբյուրին:
- Համոզվեք, որ Canon Mini Print հավելվածը արդիացված է վերջին տարբերակով: Եթե ձեր հավելվածներն ինքնաշխատորեն չեն արդիացվում, գնացեք հավելվածների խանութ և ստուգեք՝ արդյոք պետք է արդիացնել:

Ծանոթագրություն

ԼՈՒՍԱՆԿԱՐՆԵՐԻ ԹՈՒՂԹ ՕԳՏԱԳՈՐԾԵԼՈՒ ԴԵՊՔՈՒՄ



- Բեռները միայն 10 ZINK™ լուսանկարների թղթի թերթ և 1 SMART SHEET™: Մի բեռները ավելին, քանի որ դա կարող է թղթի խցանում կամ տպման սխալներ առաջացնել:
- Լավագույն արդյունքների համար օգտագործեք Canon Zoemini S տպիչների համար նախատեսված ZINK™ լուսանկարների թուղթը:
 - Լրացուցիչ թուղթ կարող եք գնել Canon Mini Print հավելվածից՝ հիմնական ընտրացանկում տոփելով «Գնել թուղթ»:
- Թուղթը խցանվելու դեպքում պարզապես ԱՆՋԱՏԵՔ տպիչը և կրկին ՄԻԱՑՐԵՔ, որպեսզի խցանումն ավտոմատ կերպով բացվի: Մի փորձեք քաշելով հանել թուղթը:
- Տպելու ընթացքում մի ձգեք կամ քաշեք լուսանկարների թուղթը:
- Զգուշությամբ վարվեք լուսանկարների թղթի հետ, որպեսզի հանկարծ չվնասեք կամ չծալեք այն:
- Բեռներին աշխատեք չաղտոտել լուսանկարների թուղթը: Եթե լուսանկարների թուղթը աղտոտվի կամ վնասվի, կարող է խցանում կամ տպման սխալ առաջանալ:
- Մի բացեք լուսանկարների թղթի նոր տոպրակ, եթե դեռ պատրաստ չեք բեռները այն տպիչի մեջ:
- Լուսանկարների թուղթը մի դրեք արևի անմիջական ճառագայթների տակ կամ խոնավ տեղ:
- Մի թողեք լուսանկարների թուղթը այնպիսի տարածքում, որտեղ ջերմաստիճանը կամ խոնավությունը չեն համապատասխանում տոպրակի վրա նշված պայմաններին: Դա կարող է անդրադառնալ տպված լուսանկարի որակի վրա:

ՏԵՂԵԿՈՒԹՅՈՒՆՆԵՐ SMART SHEET™-Ի ՄԱՍԻՆ

- Լուսանկարների թղթի յուրաքանչյուր տոպրակը պարունակում է 10 թերթ լուսանկարների թուղթ և 1 կապույտ SMART SHEET™:
- Տպման լավագույն որակ ստանալու համար SMART SHEET™-ը և լուսանկարների թուղթը բեռները միևնույն տոպրակից: Յուրաքանչյուր SMART SHEET™ հատուկ նախատեսված է այն թղթի տոպրակի համար, որի մեջ այն գտնվում է:
- Նախքան առաջին անգամ տպելը՝ SMART SHEET™-ն ավտոմատ կերպով անցնում է սարքի միջով՝ մաքրելով տպիչը և լավարկելով տպման որակը տվյալ տոպրակի թղթերի համար (10 թերթ):
- Պահպանեք SMART SHEET™-ը և դեռ գցեք միայն տոպրակում առկա ամբողջ 10 թերթը տպելուց հետո: Եթե տպման որակը չի գոհացնում, կարող եք կրկին օգտագործել SMART SHEET™-ը, եթե թուղթը դեռ նույն տոպրակից է: Պարզապես սահեցրեք SMART SHEET™-ը մնացած թղթերի տակ՝ գծակողի կողմը դեպի վար:
- Այլ տոպրակից SMART SHEET™ օգտագործելու դեպքում տպման որակը կարող է նվազել:

Աշխատանքը

ՄԻԱՑՈՒՄ / ԱՆՋԱՏՈՒՄ

- 1 Սեղմեք և սեղմած պահեք Սնուցման կոճակը՝  մինչև LED ցուցիչը վառվի:
- 2 Երբ LED ցուցիչը վառվի կայուն սպիտակ լույսով, ուրեմն սարքը պատրաստ է օգտագործման:
- 3 Սեղմեք և մոտ 2 վայրկյան սեղմած պահեք Սնուցման կոճակը՝  սարքն անջատելու համար:

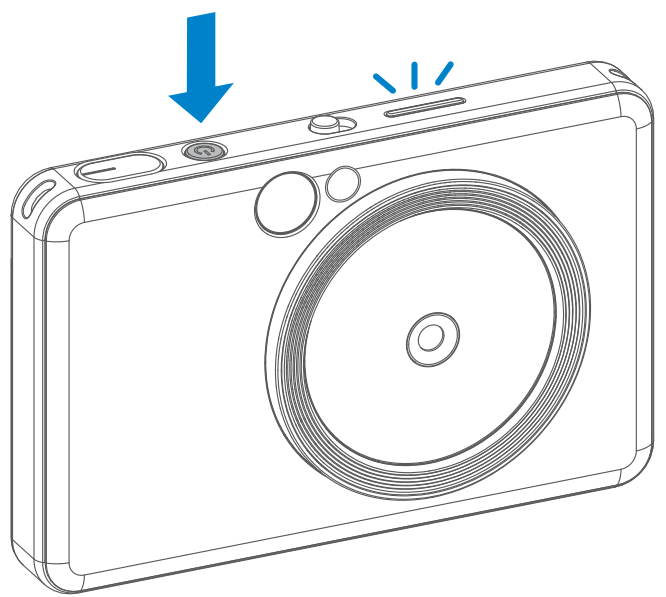

Ինքնաշխատ անջատում

- Սարքը մոտավորապես 3 րոպե (ըստ կանխադրվածի) անգործուն մնալուց հետո, այն ավտոմատ կանջատվի: Օգտվողը կարող է վերսկսել սարքի գործարկումը՝ կրկին սեղմելով Սնուցման կոճակը:
- Օգտվողը կարող է ժամանակը փոխել (3 րոպե / 5 րոպե / 10 րոպե) ՀԱՎԵԼՎԱԾԻՑ:

Լուսանկարում

- 1 Պահեք սարքը, սևեռեք պատկերի ձեր ուզած համադրությունը:
- 2 Սեղմեք փականակի կոճակը  և լուսանկարեք:
 - Սեղմեք կիսով չափ՝ ֆոկուսը պահելու համար
 - Սեղմեք ամբողջությամբ՝ լուսանկարելու համար

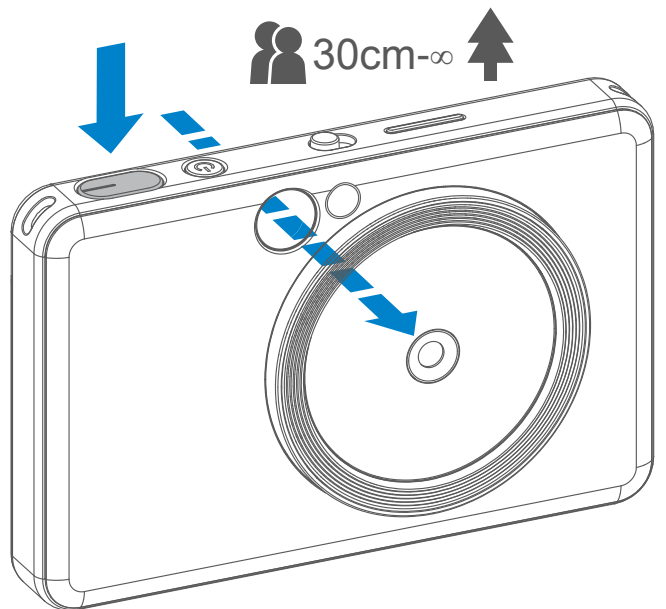

տեսանոդը

Կազմեք պատկերը դիտանում շրջանակի նշագծի միջոցով:



2 x 3



Արտաքին շրջանակի նշագիծը 1մ-∞ նորմալ լուսանկարելու համար

2 x 2



2 x 2 շրջանակի նշագիծը 1մ-∞ նորմալ լուսանկարելու համար

2 x 3



Ներքին շրջանակի նշագիծը մոտիկից 30սմ լուսանկարելու համար

ՍԵԼՖԻ

Կազմեք պատկերը Սելֆի հայելու միջոցով շրջանակի նշագծի միջոցով:



2 x 3



Կիզակետման հեռավորությունը 50 սմ

2 x 2



Կիզակետման հեռավորությունը 50 սմ



ԼՈՒՍԱՐՁԱԿ ԵՎ ՆԵՂ ՈՒՂՂՈՐԴՎԱԾ ԼՈՒՅՍԻ ՊՐՈՅԵԿՏՈՐԻ

ԼՈՒՍԱՐՁԱԿ

Երբ սարքը միացված է և լուսարձակը **⚡** դրված է ԱՎՏՈՄԱՏ ռեժիմի վրա, տեսախցիկն ինքնաշխատորեն միացնում է լուսաբռնկումը, եթե դա անհրաժեշտ է լուսային պայմանների համար:

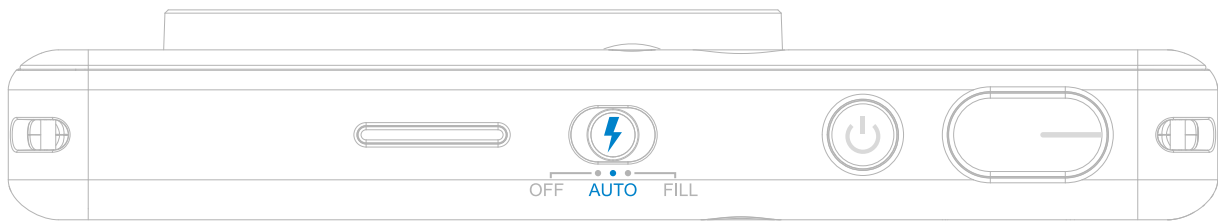

ՆԵՂ ՈՒՂՂՈՐԴՎԱԾ ԼՈՒՅՍԻ ՊՐՈՅԵԿՏՈՐԻ

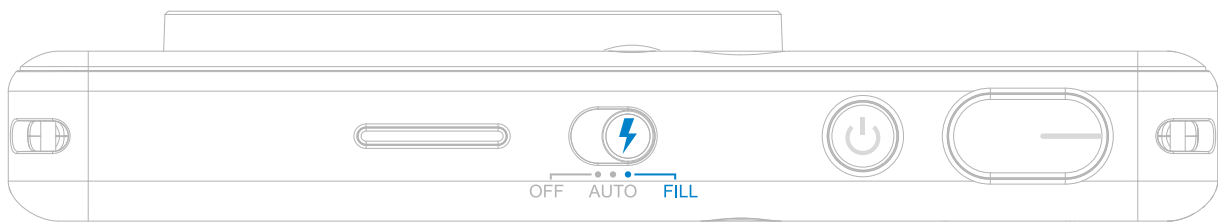

Սարքի ոսպնյակի շուրջը ներկառուցված են 8 նեղ ուղղորդված LED լուսարձակներ, որոնք լուսանկարելու ժամանակ ապահովում են ցրված լույսը:

Եթե դուք պատրաստվում եք սելֆի անել նեղ ուղղորդված լուսարձակի ռեժիմով, ոսպնյակի շուրջը օղակաձև դասավորված 8 նեղ ուղղորդված LED լուսարձակները հավասարաչափ կլուսավորեն ձեր դեմքը: Այն ձեզ թույլ է տալիս նկարել գեղեցիկ սելֆի՝ նվազագույնի հասցնելով ստվերը և ստեղծելով հավասարաչափ լուսավորություն ողջ լուսանկարի վրա:

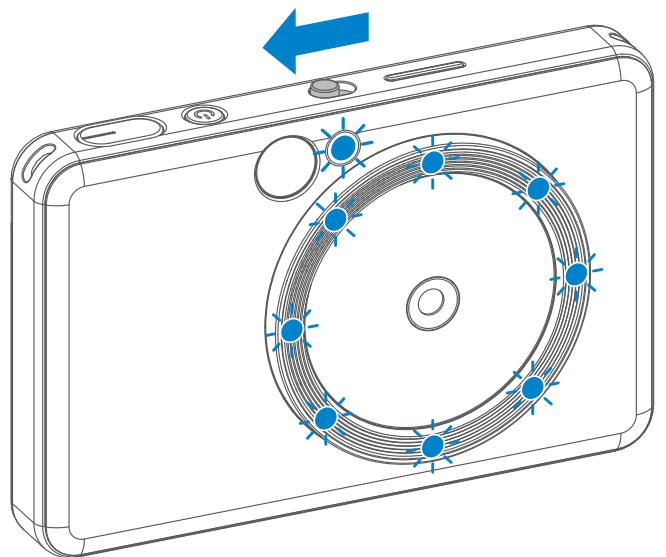

* Նեղ ուղղորդված լույսի պրոյեկտորի արդյունավետ միջակայքը՝ 30սմ – 60սմ

Կողմերի հարաբերակցություն

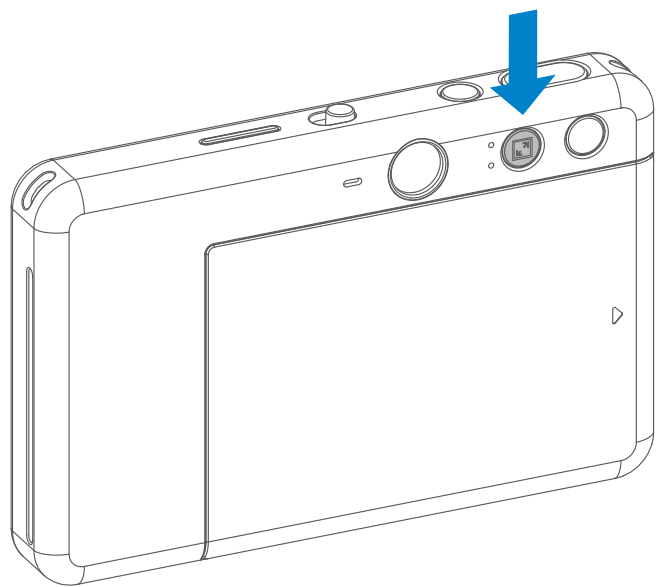
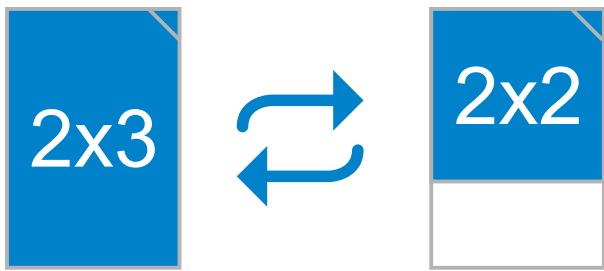

Օգտագործողը կարող է ընտրել կողմերի հարաբերակցության երկու տարբերակների միջև՝ 2x3 և 2x2, Կողմերի հարաբերակցություն կոճակի  միջոցով :
Կողմերի հարաբերակցությունը կարելի է փոխել լուսանկարելուց առաջ ցանկացած ժամանակ:

Երբ կողմերի հարաբերակցությունը 2x2-ի վրա է, լուսանկարի թղթի դատարկ տարածքը տարբեր է: Դա կախված է նրանից, թե սարքն ինչպես էք բռնել:

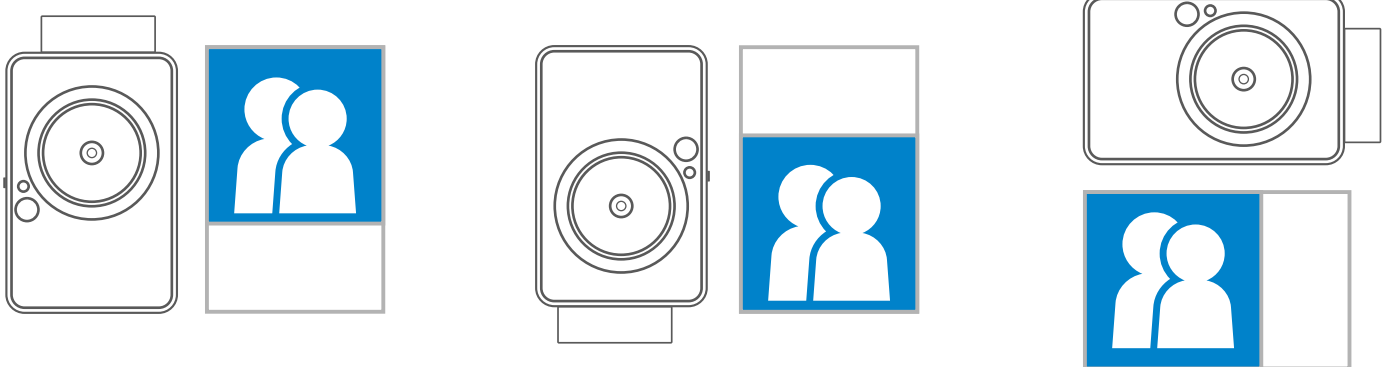

ՏՊՈՒՄ ԵՎ ՎԵՐԱՏՊՈՒՄ

Տպագիր մամուլ

- Լուսանկարելուց հետո լուսանկարն անմիջապես կտպվի:
- Սարքը մեկ անգամից կարող է տպել առավելագույնը 3 պատկեր:
- Սարքը կարող է լուսանկարներ տպել նաև ձեր սմարթֆոնից Հավելվածի միջոցով:

Բացեք որևէ լուսանկար

Երբ դուք լուսանկարումը կատարել եք և այն տպվել է, եթե ցանկանում եք նույն լուսանկարը կրկնօրինակել կամ նույն լուսանկարի մի քանի օրինակներ բաշխել երեկույթի ժամանակ, դուք կարող եք պարզապես սեղմել Վերատպել  կոճակը՝ տպված ֆոտոն կրկին տպագրելու համար:

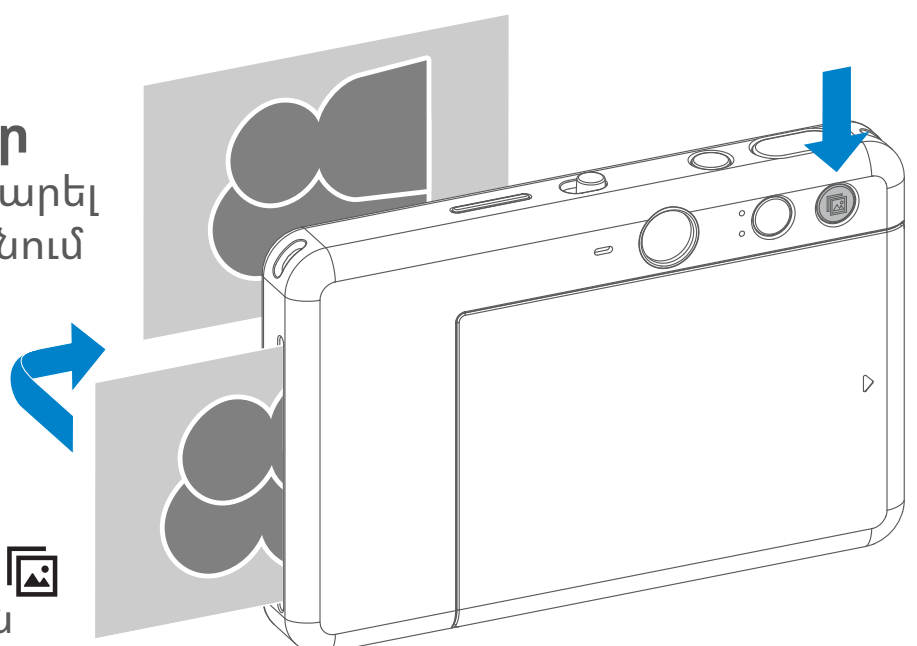



ՀԵՌԱԿԱ ԼՈՒՍԱՆԿԱՐՈՒՄ

Օգտվողը կարող է ՀԱՎԵԼՎԱԾԻ միջոցով հեռակա կառավարել սարքը, օրինակ՝ լուսանկարել:

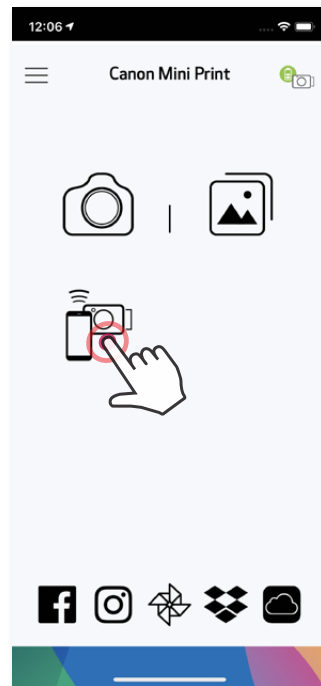
ՀԱՎԵԼՎԱԾՈՒՄ սեղմեք , որպեսզի մտնեք Հեռակա կառավարման էջ:



ԺԱՄԱՆԱԿԱԶԱՓ

Սեղմեք  լուսանկարումն անմիջապես կատարելու համար: Սեղմեք  և ընտրեք 3 վայրկյան/5 վայրկյան/10 վայրկյան ժամանակաչափ (կանխադրված՝ ԱՆՋԱՏՎԱԾ), սեղմեք  հետհաշվարկն սկսելու համար:

- Սելֆիի հայելու կողքի ժամաչափի LED ցուցիչը ցույց կտա, որ ժամաչափը միացված է:

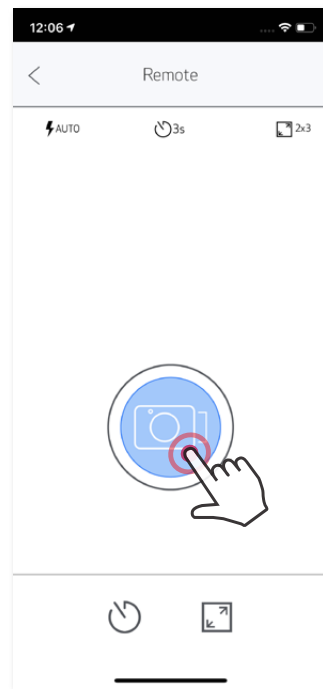
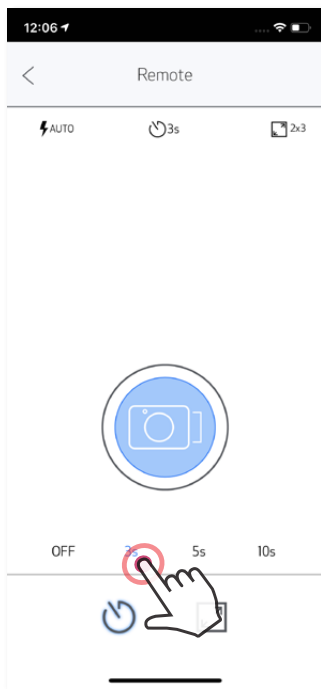
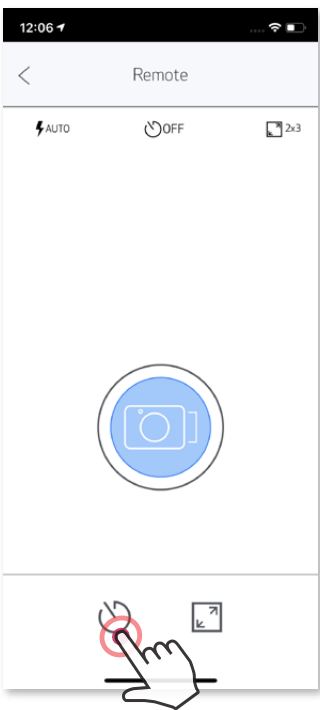

Կողմերի հարաբերակցություն

Մամուլ  ընտրելու համար երկու առումով հարաբերակցությունները (2 x 3 եւ 2 x 3)

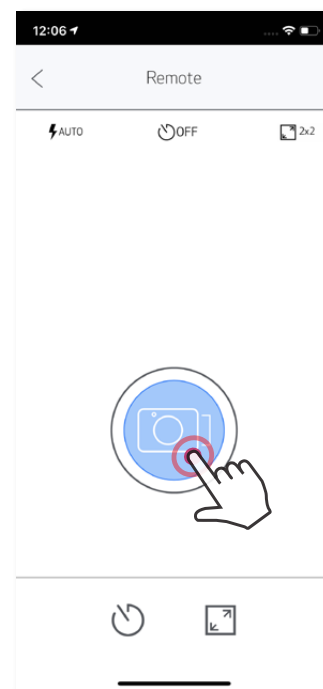
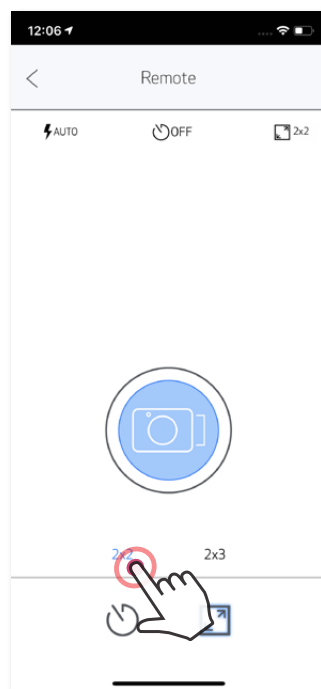
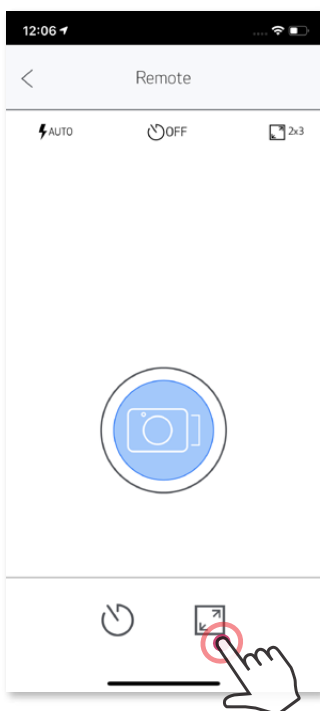

ՏԵՍԱԽՑԻԿԻ ՁԱՅՆ

Երբ տեսախցիկը միացված է շարժական սարքի, օգտագործողը կարող է հարմարեցնել ձայնային էֆեկտները «Միացված», «Անջատված» և «Փական» տարբերակների համար: Օգտագործողը կարող է ձայնագրել 3 ձայնային նիշք (առավելագույնը 4 րոպե տևողությամբ)՝ տեսախցիկի յուրաքանչյուր ձայնային էֆեկտի համար հավելվածի միջոցով:

Հպեք ≡ հիմնական ցանկում, գնացեք Կարգավորումներ > Տպիչներ և հպեք «Տեսախցիկի ձայն»-ը:

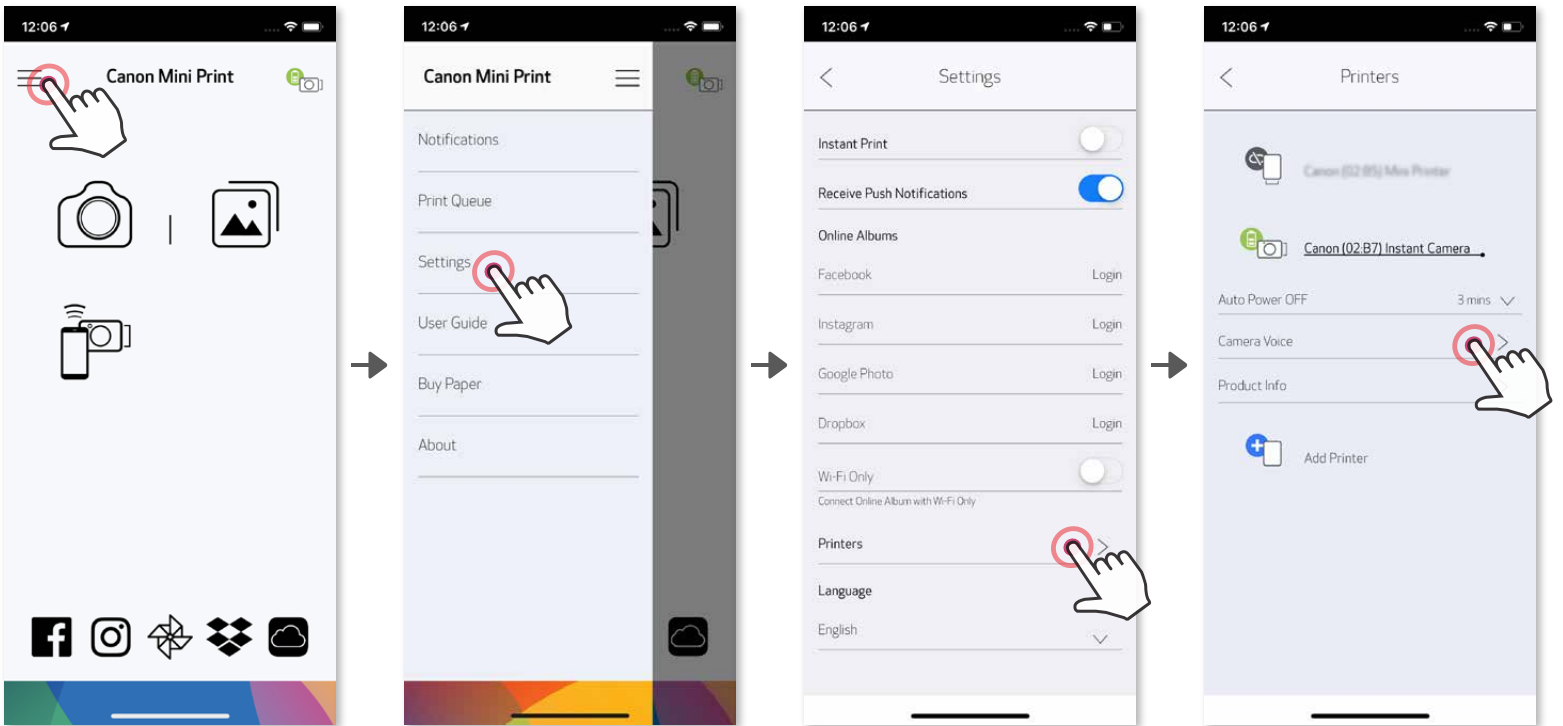





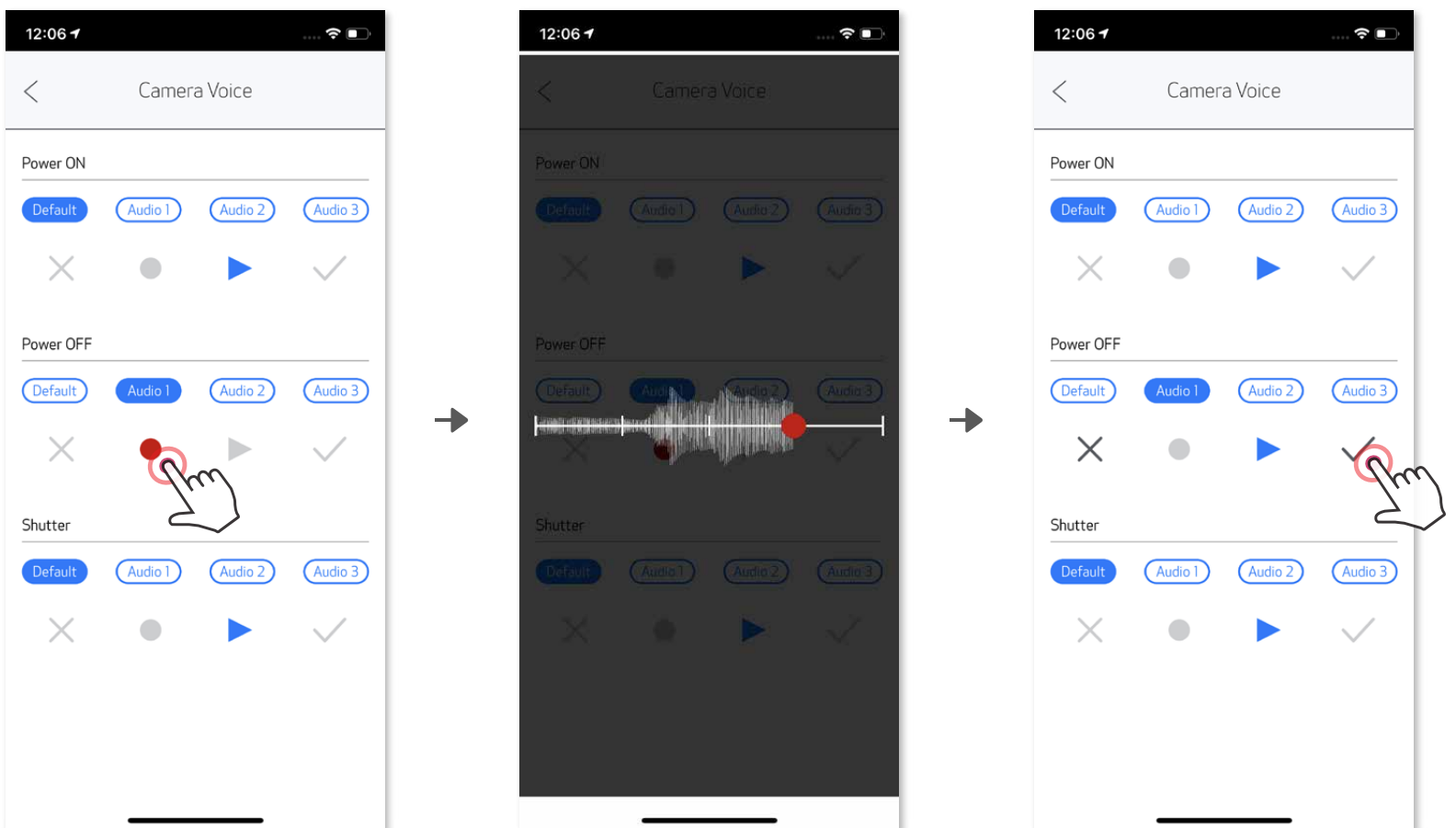

Ձայնագրումն սկսելու համար հպեք նախընտրելի ձայնային նիշքի պատկերակը, օրինակ՝ **Audio 1** , իսկ հետո՝ ● .

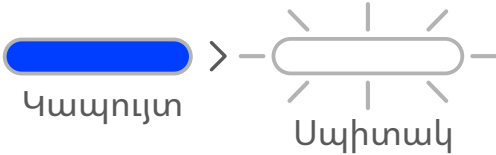
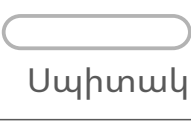
Սեղմեք ▶ աուդիոյի նվազարկման համար, և ✓ ձայնային էֆեկտները կիրառելու և տեսախցիկում պահպանելու համար:

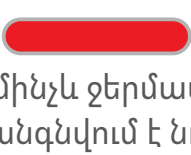
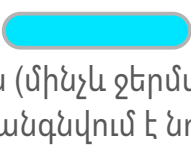
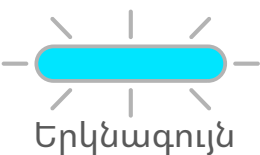

LED ցուցիչ

Կարգավիճակ	Աշխատանքը	LED ցուցիչ
Միացնել	Սեղմեք և պահեք միացման կոճակը	
Սպասման ռեժիմ	Սարքը միացնելուց հետո	
Անջատել	Սեղմեք և պահեք միացման կոճակը	
SMART SHEET™-ի սխալ	Երբ սարքում սխալ կամ այլ տեսակի SMART SHEET™ է գետեղված, ցույց է տալիս SMART SHEET™-ի սխալ	
SMART SHEET™-ի մշակում	Երբ սարքը տպում է SMART SHEET™-ի վրա	
Թուղթ չկա	Երբ սարքում թուղթ չկա, սարքը թույլ չի տա լուսանկարել	
Թղթի խցանում / Կափարիչը բաց է	Երբ տեղի է ունենում թղթի խցանում կամ տպիչի կափարիչը բաց է	
Պատրաստ եղեք տպելու	Տպելու նախապատրաստումը	
Լուսանկարի տպում	Երբ սարքը լուսանկար է տպում	 <p data-bbox="1164 1943 1616 2035">Դեղին->Մանուշակագույն->Երկնագույն->Սպիտակ (օղակաձև)</p>
MS ռեժիմ (Մեծածավալ արտաքին պահեստի ռեժիմ)	Սարքը միացված է համակարգչին	
MicroSD քարտի սխալ	Հնարավոր չէ գրել տվյալները MicroSD քարտի վրա	
Ջերմաստիճանը չափազանց բարձր է	Երբ սարքը չափազանց շատ է տաքացել	
Ջերմաստիճանը չափազանց ցածր է	Երբ սարքը չափազանց շատ է սառել	
Տպիչի լիսիկի հովացում	Ստուգում է տպիչի գլխիկի ջերմաստիճանը և հովացնում է այն նախքան տպելը	

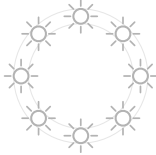
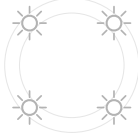
Մարտկոցի լիցքը ցածր է	Երբ մարտկոցի լիցքը հասել է 20%	 Սպիտակ -> Կարմիր (օղակաձև)
Մարտկոցի լիցքը շատ ցածր է	Երբ մարտկոցի լիցքը չափազանց ցածր է	 Կարմիր -> Սպիտակ (օղակաձև)
Ներկառուցված ծրագրի թարմացում	Երբ սարքը թարմացնում է ներկառուցված ծրագիրը	 Սպիտակ
2x3 կողմերի հարաբերակցություն	Երբ 2x3 կողմերի հարաբերակցությունն է ընտրված, նեղ ուղղորդված լույսի պրոյեկտորի 8 լուսադիոդներ միանգամից կլուսարձակեն	
2x2 կողմերի հարաբերակցություն	Երբ 2x2 կողմերի հարաբերակցություն է ընտրված, նեղ ուղղորդված լույսի պրոյեկտորի 4 լուսադիոդներ միանգամից կլուսարձակեն	

Անսարքությունների կարգավորում

Կարգավիճակ	LED ցուցիչ	Գործողությունները
MicroSD քարտի սխալ	 Մանուշակագույն	<ul style="list-style-type: none"> Համոզվեք, որ MicroSD քարտը ճիշտ է զետեղված Համոզվեք, որ MicroSD քարտը լցված չէ Համոզվեք, որ MicroSD քարտը վնասված չէ Համոզվեք, որ Micro SD քարտը համատեղելի է
Թղթի լիցքավորումը չի հաջողվել	 Կարմիր	<ul style="list-style-type: none"> Բացեք թղթի դարակի կափարիչը և համոզվեք, որ Canon ZINK լուսանկարների թուղթը զետեղված է
Թղթի խցանում	 Կարմիր	<ul style="list-style-type: none"> Սարքը անջատեք և կրկին միացրեք. լուսանկարների թուղթը ավտոմատ կերպով դուրս կգա
Թուղթ չկա	 Կարմիր	<ul style="list-style-type: none"> Կրկին բեռնեք Canon ZINK լուսանկարների թուղթը սարքի մեջ
Տպիչի կափարիչը նորմալ փակված չէ	 Կարմիր	<ul style="list-style-type: none"> Նորմալ փակեք տպիչի կափարիչը
Գերտաքացում	 Կարմիր	<ul style="list-style-type: none"> Սպասեք մինչև սարքի ջերմաստիճանը կարգավորվի և այն կրկին կվերսկսի աշխատանքը
Կապակցումը	Հ/Զ	<ul style="list-style-type: none"> Համոզվեք, որ սմարթֆոնի Bluetooth® կապակցումը ճիշտ է արված Համոզվեք, որ սարքի ընտրությունը ՀԱՎԵԼՎԱԾԻ վրա ճիշտ է կատարված Համոզվեք, որ սմարթֆոնի ԳՀ համատեղելի է և թարմացված
Հեռակա կառավարումը չհաջողվեց	Հ/Զ	<ul style="list-style-type: none"> Համոզվեք, որ սարքը միացված է Հավելվածին Համոզվեք, որ Հավելվածը և ներկառուցված ծրագիրը արդիացված են:
Անհատականացված ձայնի ձախողում	Հ/Զ	<ul style="list-style-type: none"> Համոզվեք, որ սարքը միացված է Հավելվածին Համոզվեք, որ Հավելվածը և ներկառուցված ծրագիրը արդիացված են:
Սարքը չի աշխատում	Հ/Զ	<ul style="list-style-type: none"> Համոզվեք, որ մարտկոցի լիցքի մակարդակը շատ ցածր չէ: Եթե ցածր է, լիցքավորեք սարքը
Լուսանկարում	Հ/Զ	<ul style="list-style-type: none"> Համոզվեք, որ սարքի ներկառուցված ծրագիրը թարմացված է Համոզվեք, որ տպելու հերթի պահնակն առկա է Համոզվեք, որ սարքում բեռնված է Canon ZINK լուսանկարների թուղթ

ՏԵԽՆԻԿԱԿԱՆ ԲՆՈՒԹԱԳՐԵՐ

Տպման տեխնոլոգիան	ZINK™
Տպման տարլուծումը	314 x 600 dpi (կետերի քանակը մեկ դյույմում)
Տպման արագությունը	Մոտ 50 վայրկյան (Շարժիչը սկսում է աշխատել և կանգ է առնում սենյակային ջերմաստիճանում՝ 25° C)
Լուսանկարի կողմերի հարաբերակցություն	2" x 2" կամ 2" x 3"
Համատեղելի թղթի տեսակները լուսանկարների թուղթ	Canon ZINK™ : ZP-2030-20 (20 թերթ) ZP-2030-50 (50 թերթ) 2" x 3" / Ինքնակաշուն թղթեր
Թղթի տարողունակությունը	Մինչև 10 թերթ ZINK™ լուսանկարների թուղթ + 1 SMART SHEET™
Լուսանկարի տարլուծումը	8 ՄՓ
Կիզակետման հեռավորություն	25,4 մմ
Բացվածք	Ֆ / 2,2
Կիզակետման ընդգրկույթ	30 սմ - ∞
Զգայունությունը	Ինքնաշխատ (ISO 100 - 1600)
Լուսաբռնկում	JA (Auto)
Լուսաբռնկման ընդգրկույթ	0,5 մ - 1,0 մ
Հիշողության քարտ	MicroSD քարտ մինչև 256 ԳԲ
Սնուցման աղբյուր	Ներկառուցված վերալիցքավորվող լիթիում-պոլիմերային մարտկոց 700 մԱհ, 7,4 Վ
Լիցքավորման ժամանակը	Մոտ 120 րոպե (0%-ից մինչև լրիվ լիցքավորումը)
Հոսանքի հարմարիչ	Ելքային հոսանք. 1 Ա (նվազ.) լարում. 5 Վ
Շրջակա միջավայրի հարաչափերը	- Տպման համար խորհուրդ տրվող գործարկման, լիցքավորման և պահեստավորման ջերմաստիճանը. 15° - 32° C - Տպման համար խորհուրդ տրվող գործարկման, լիցքավորման և պահեստավորման խոնավությունը. 40-55% RH - Գործարկման ջերմաստիճանը. 5° - 40° C - Գործարկման խոնավությունը. <70% RH
Ինքնաշխատ անջատում	3 րոպե / 5 րոպե / 10 րոպե (կարող եք ընտրել հավելվածից)
Չափերը	121 մմ (L) x 80,3 մմ (F) x 21,5 մմ (Խ)
Քաշը	188 գ
Համատեղելի ԳՀ (համակարգչի համար)	Windows 7 / 8 / 8.1 / 10 Mac OSX 10.10-10.14
Կապակցելիությունը	Bluetooth® 4.0
Համատեղելի ԳՀ	iOS 9.0 կամ ավելի նոր տարբերակ և Android 4.4 կամ ավելի նոր տարբերակ
Բջջային հավելված	Ակնթարթային տեսախցիկով տպիչ
Կապակցումը լիցքավորման և տվյալների փոխանցման համար	USB 2.0 (Միկրո USB)

Ենթակա է փոփոխման առանց ծանուցման

Հավելվածի տեղադրումը

Տարբերակ ①

Հավելվածների խանութներում որոնել «Canon Mini Print» հավելվածը

Android™ համակարգի համար - Google Play™-ից

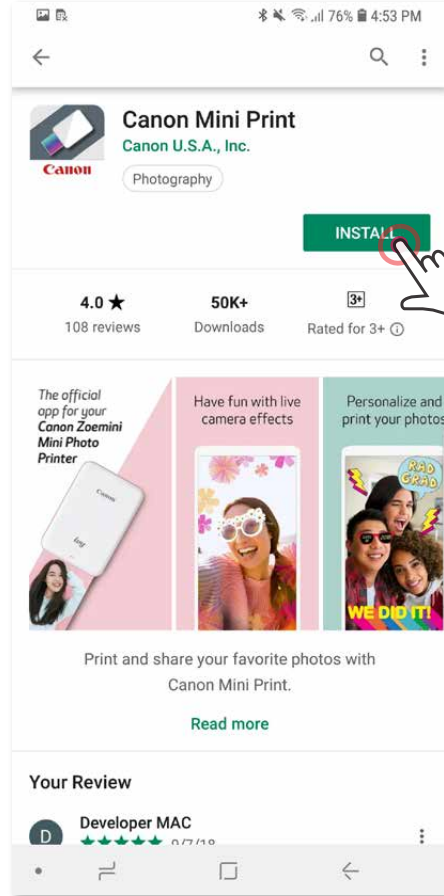
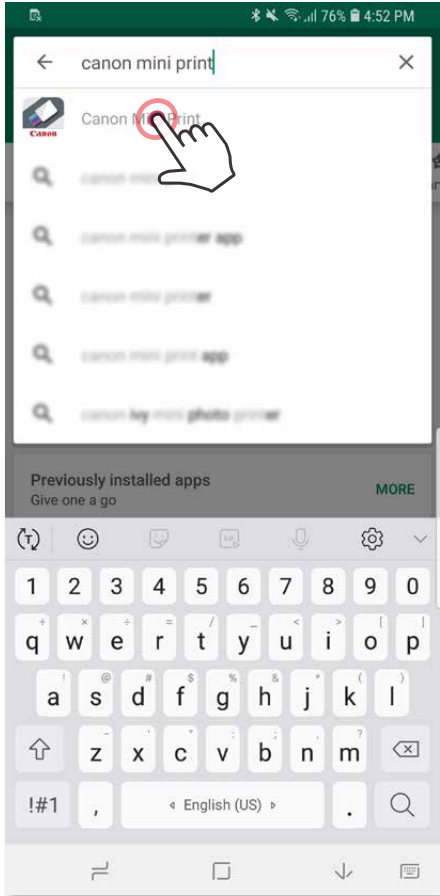

iOS® համակարգի համար - App Store®-ից

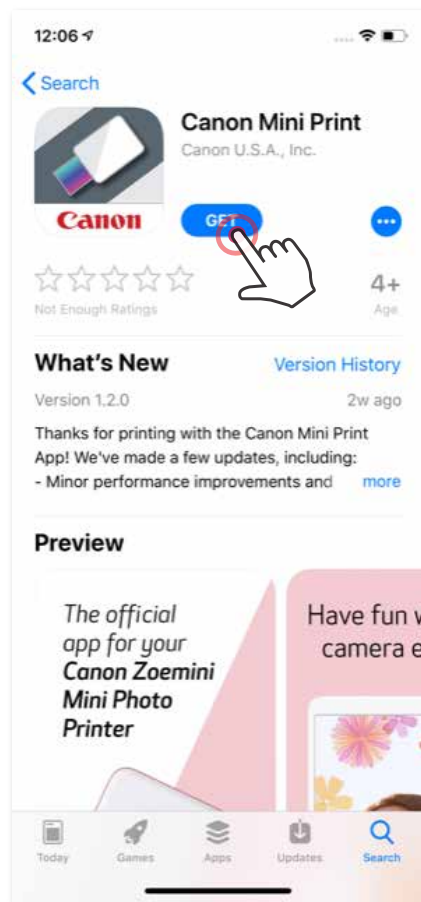
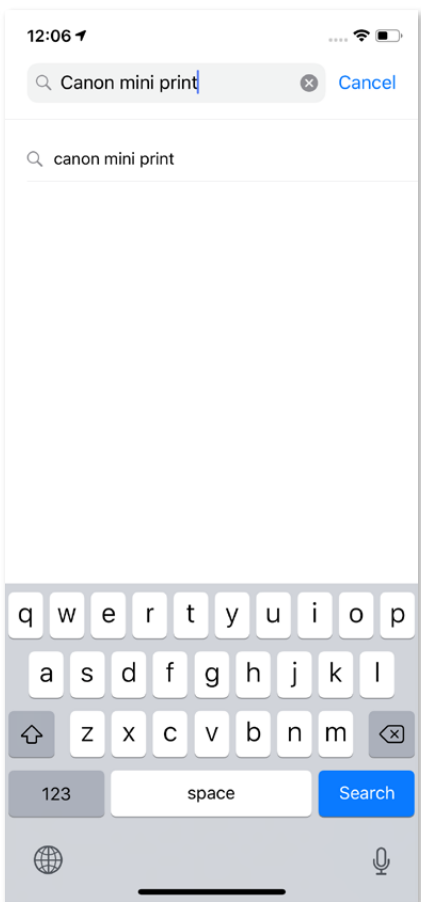

Տարբերակ ②

QR կոդի միջոցով - Սկանավորեք QR կոդը «Արագ մեկնարկի ուղեցույցից»



Android-ի դեպքում

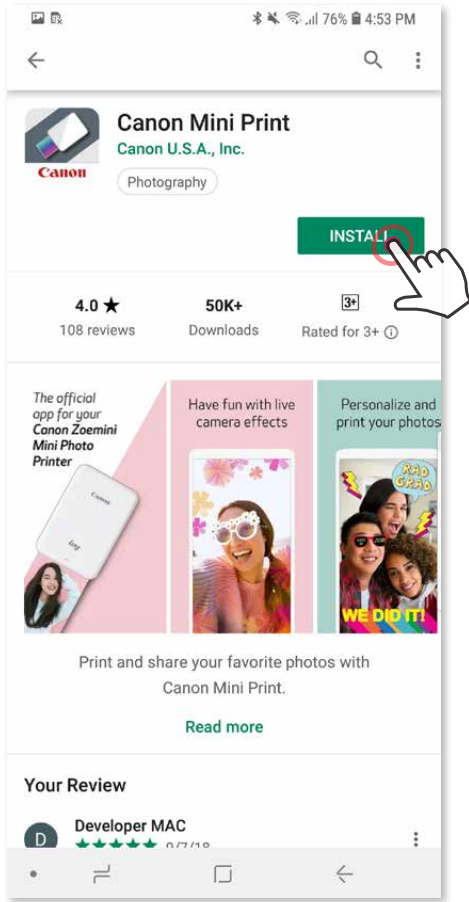

iOS-ի դեպքում

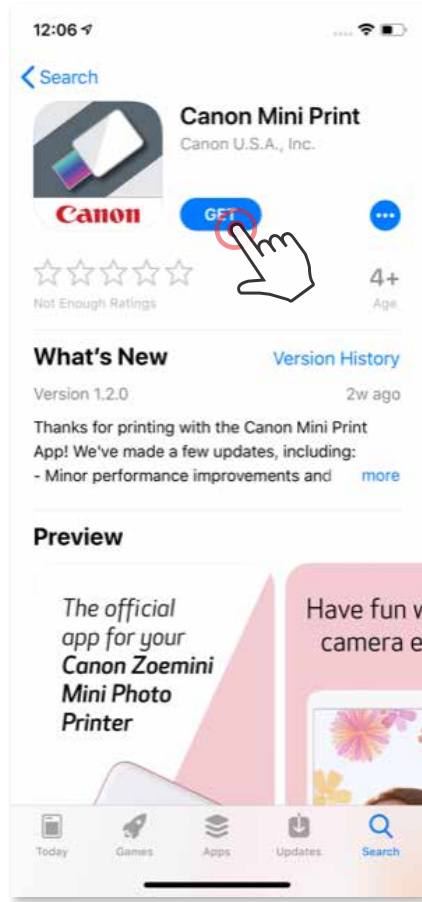

Տարբերակ ③

Ձեր սարքի դիտարկիչում ԱՆՑԵՔ <https://app.canonminiprint.com/>

Տարբերակ ④

NFC ԳՈՐԾԱՌՈՒՅԹԻ ՕԳՏԱԳՈՐԾՈՒՄԸ ՄԻԱՅՆ Android համակարգում

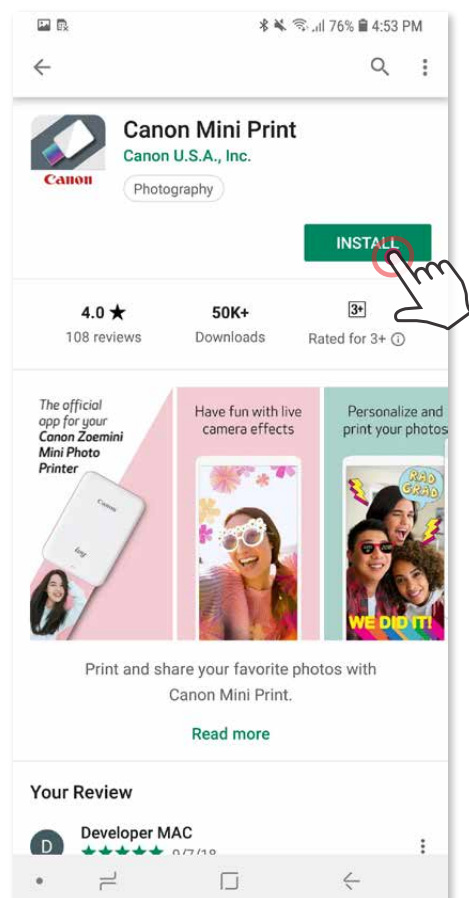
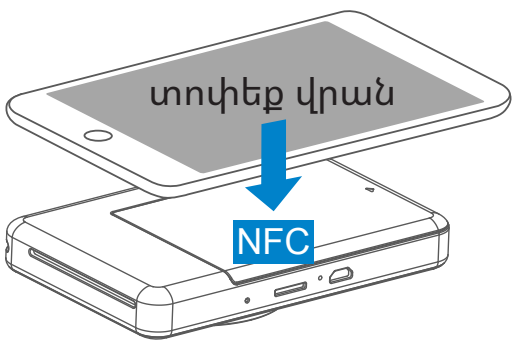

ՇԱՐԺԱԿԱՆ ՍԱՐՔԻ և ԱԿՆԹԱՐԹԱՅԻՆ ՏԵՍԱԽՑԻԿՈՎ ՏՊԻՉԻ ԶՈՒԳԱՎՈՐՈՒՄԸ

Զուգավորումը Android-ի հետ

- ① Միացրեք տպիչը՝ սեղմելով և սեղմած պահելով սնուցման կոճակը մինչև կարգավիճակի LED լույսը վառվի:
- ② Բացեք շարժական սարքի «Կարգավորումներ» բաժինը, միացրեք Bluetooth® -ը և զուգավորեք տպիչի հետ:

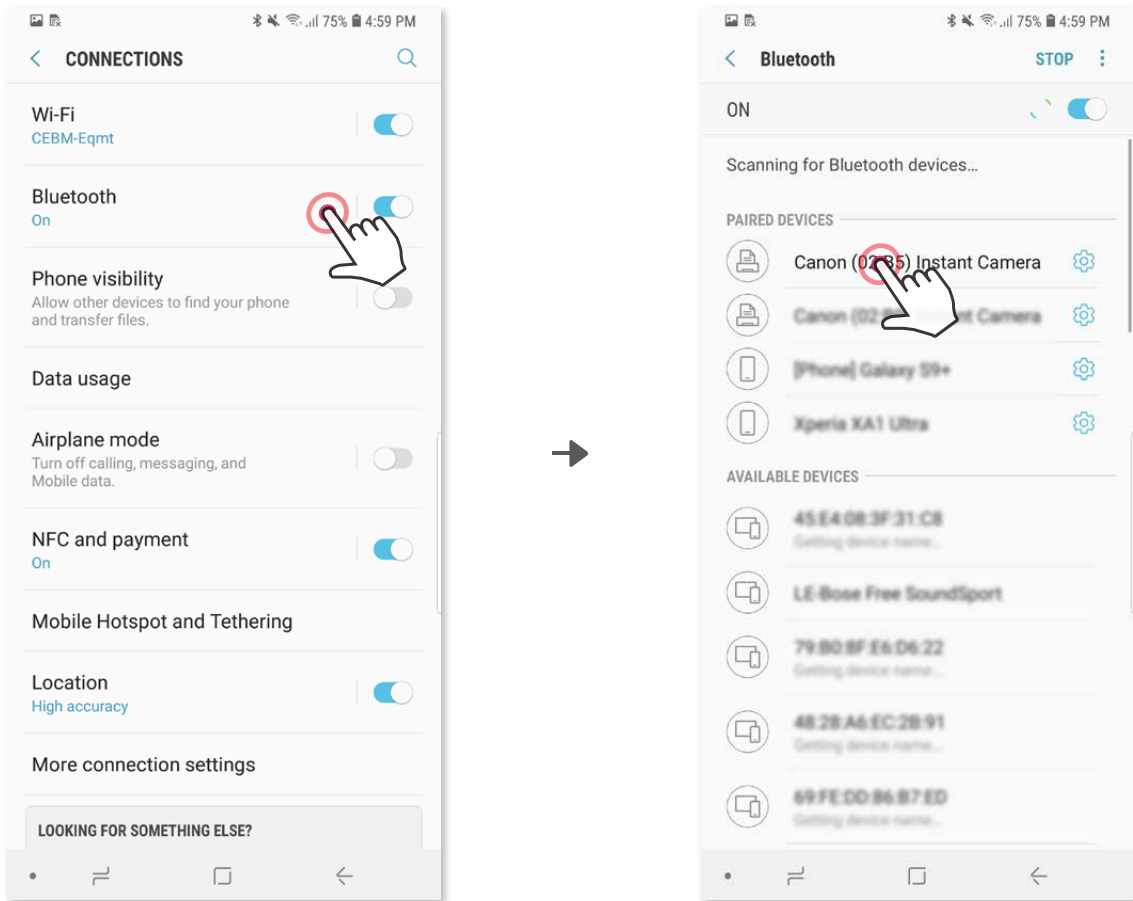

- ③ **ՏԱՐԲԵՐԱԿ Ա** - Ավելացրեք տպիչը հավելվածին: Տոփեք վերևի աջ անկյունի պատկերակի վրա և ընտրեք ձեր տպիչը: Կապակցվելու պահին պատկերակը կփոխվի՝ ցույց տալով մարտկոցի լիցքի մակարդակը:

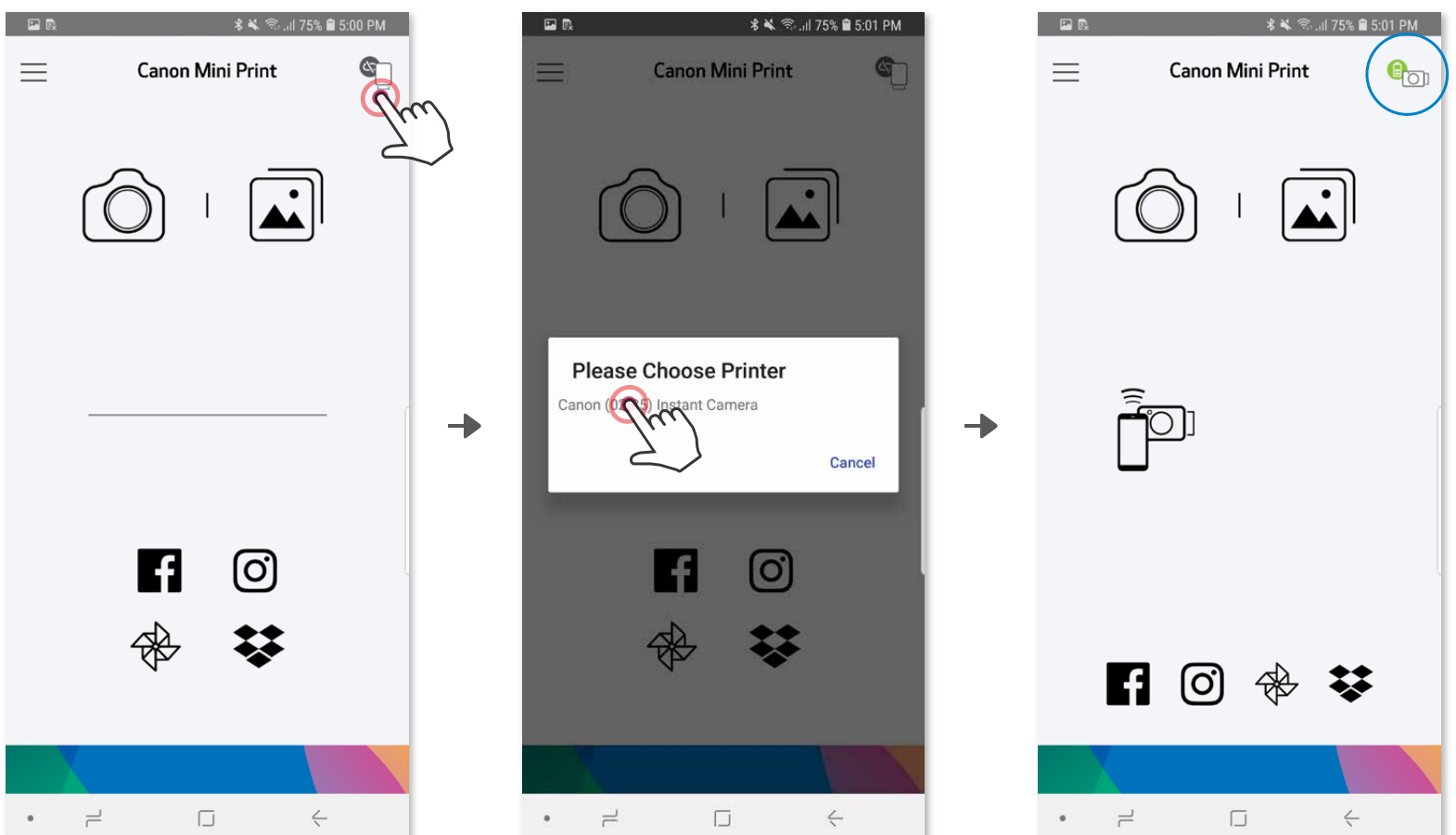

③ **ՏԱՐԲԵՐԱԿ Բ** - Հիմնական ընտրացանկում անցեք «Տպիչի կարգավորումներ», տոփեք «Ավելացնել տպիչ» և ընտրեք ձեր տպիչը:

Ձեր տպիչը կհայտնվի «Տպիչներ» ցանկում, իսկ պատկերակը կփոխվի՝ ցույց տալով մարտկոցի լիցքի մակարդակը կապակցվելու պահին:

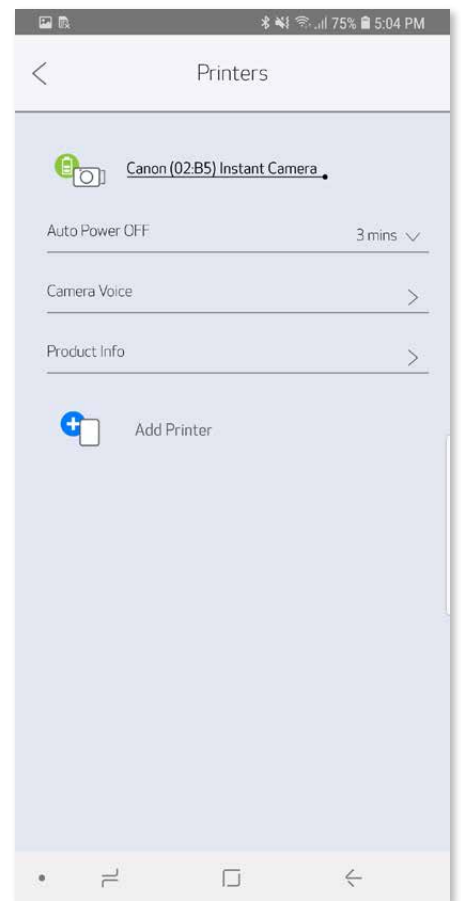
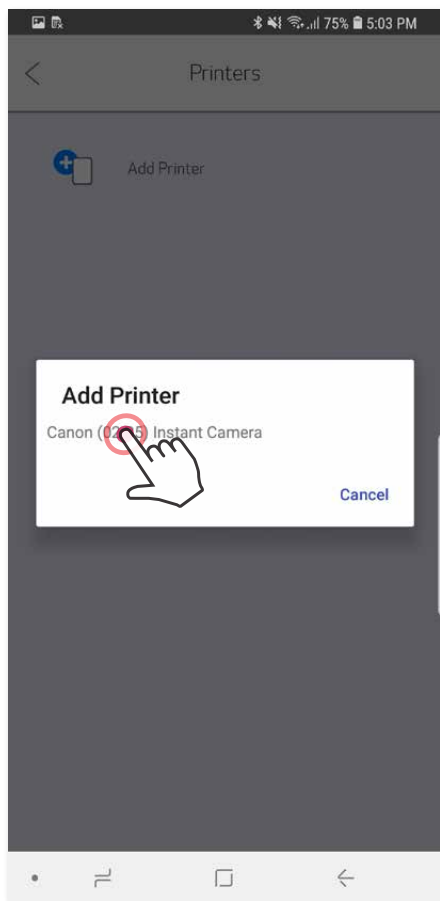
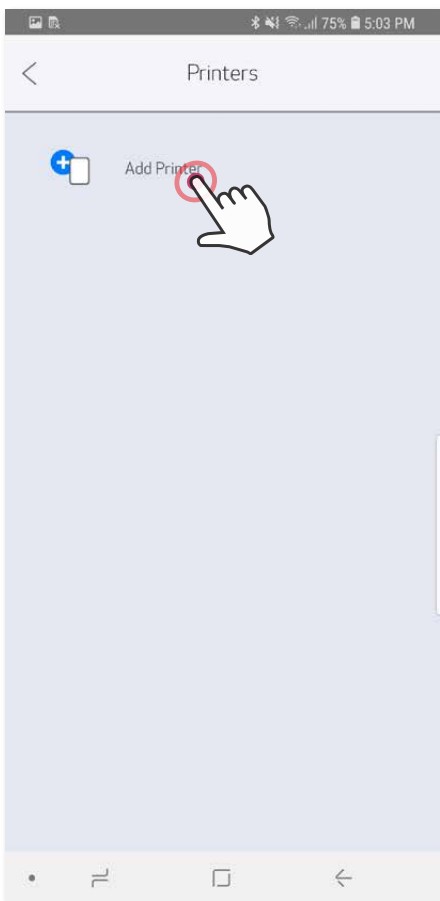
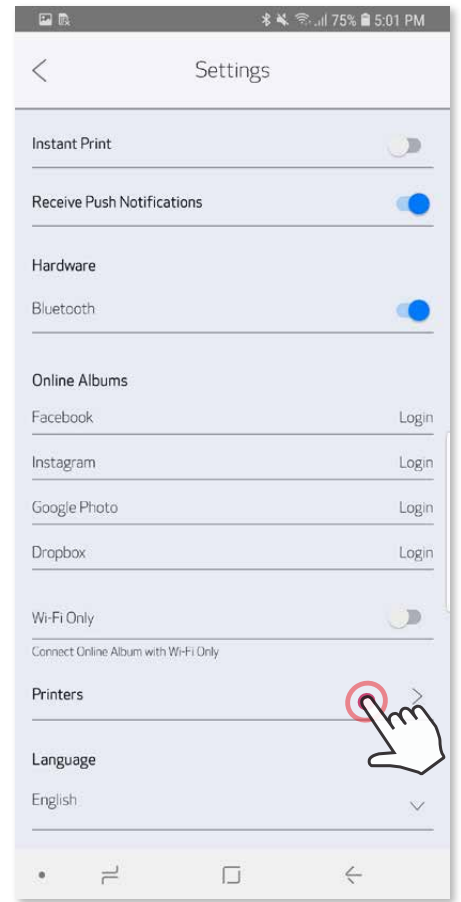
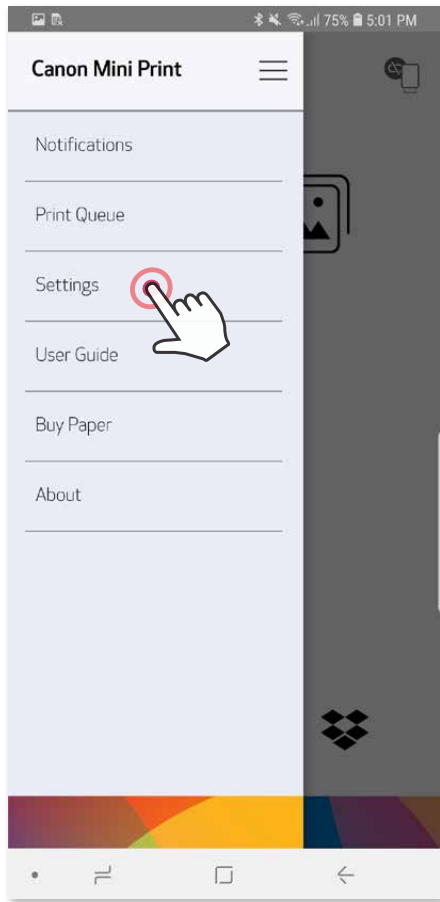
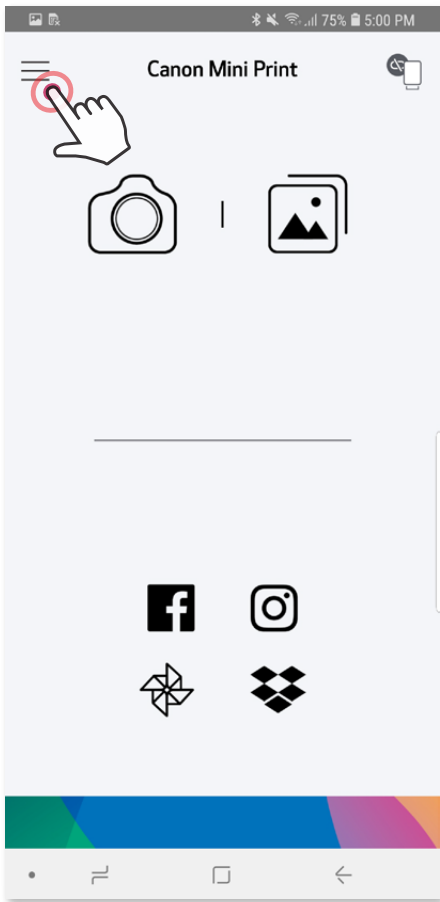

Ջուգավորումը iOS-ի հետ

- ① Միացրեք տպիչը՝ սեղմելով և սեղմած պահելով սնուցման կոճակը մինչև LED ցուցիչի լույսը վառվի:
- ② Բացեք շարժական սարքի «Կարգավորումներ» բաժինը, միացրեք Bluetooth® -ը և զուգավորեք տպիչի հետ:

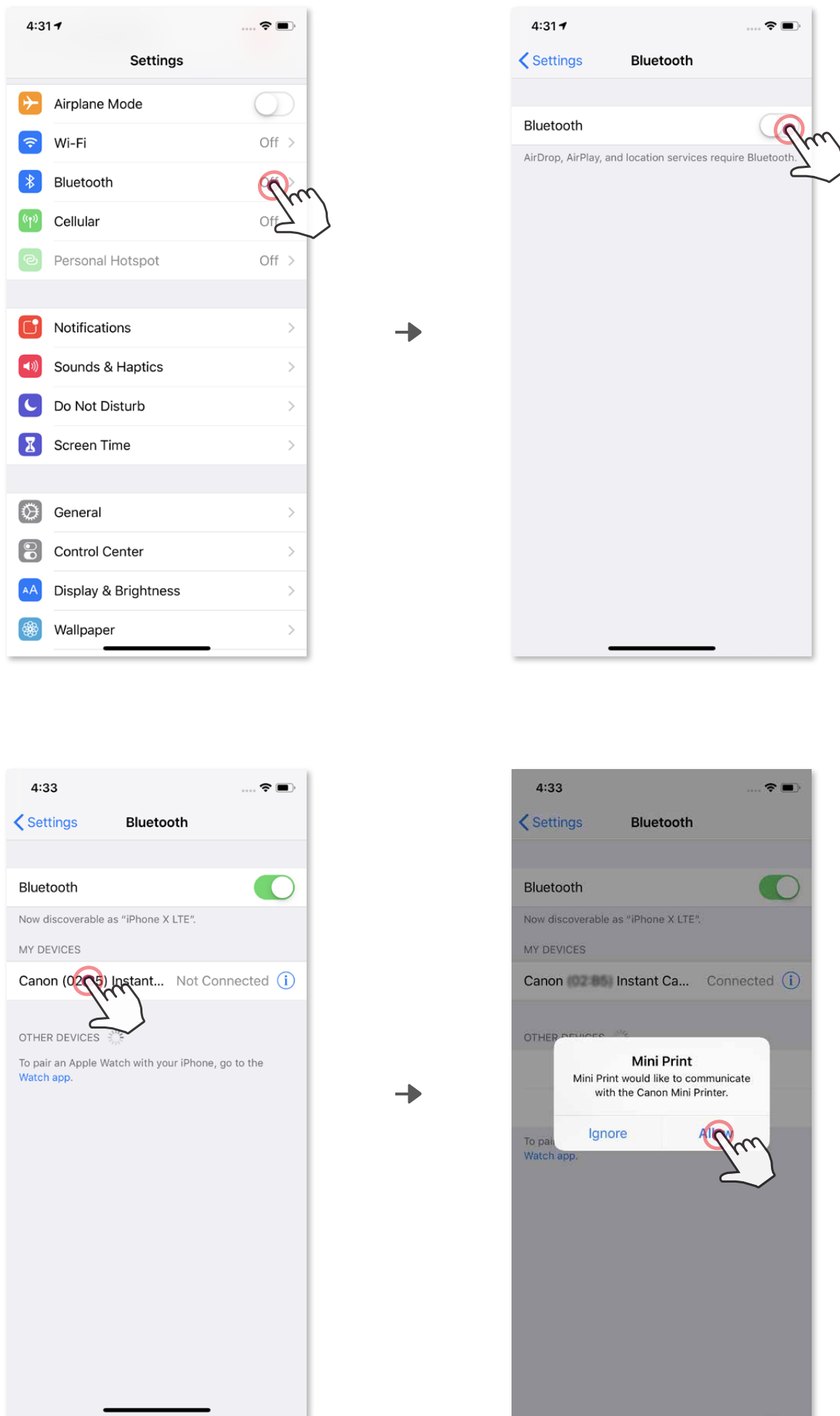

③ **ՏԱՐԲԵՐԱԿ Ա** – ՏԱՐԲԵՐԱԿ Ա - Ավելացրեք տպիչը հավելվածին: Տոփեք վերևի աջ անկյունի պատկերակի վրա և ընտրեք ձեր տպիչը: Կապակցվելու պահին պատկերակը կփոխվի՝ ցույց տալով մարտկոցի լիցքի մակարդակը:

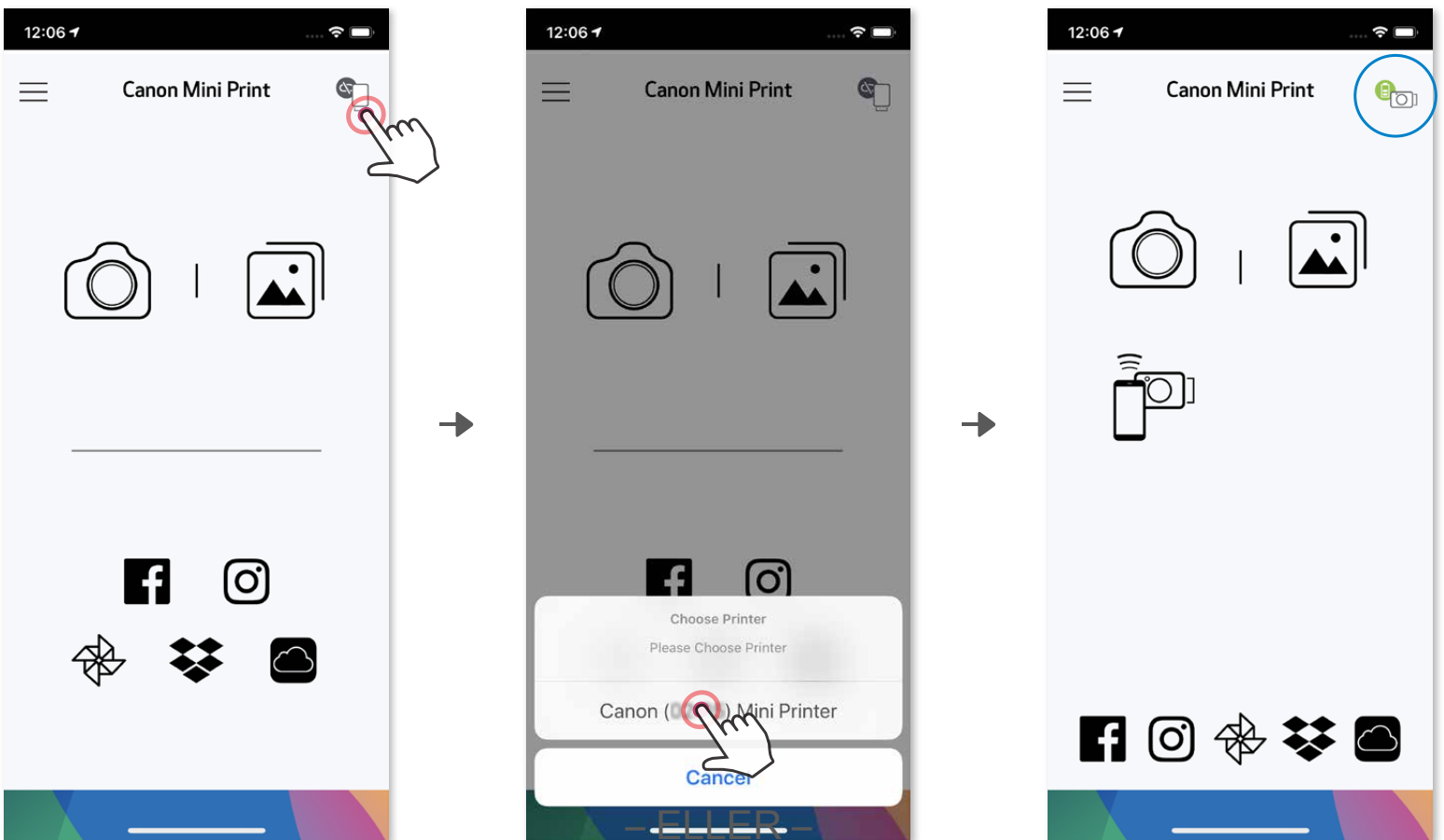

③ **ՏԱՐԲԵՐԱԿ Բ** – Հիմնական ընտրացանկում անցեք «Տպիչի կարգավորումներ», տոփեք «Ավելացնել տպիչ» և ընտրեք ձեր տպիչը: Ձեր տպիչը կհայտնվի «Տպիչներ» ցանկում, իսկ պատկերակը կփոխվի՝ ցույց տալով մարտկոցի լիցքի մակարդակը կապակցվելու պահին:

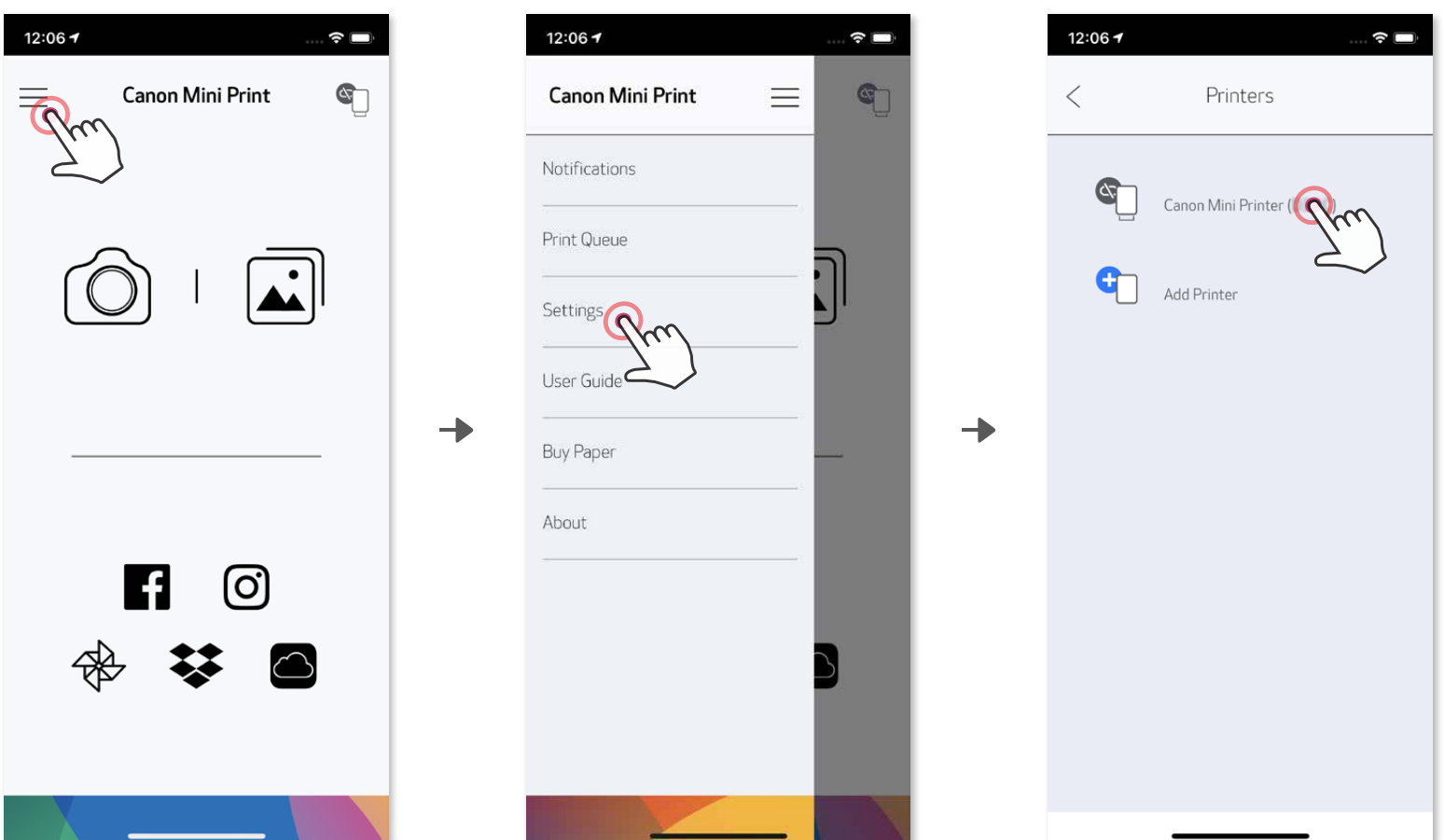

Ջուգավորումը Android-ի հետ (NFC գործառույթով)

- ① Շարժական սարքի վրա ստուգեք, որպեսզի NFC գործառույթը և Bluetooth® -ը միացրած լինեն:
- ② Բացեք Canon Mini Print հավելվածը:
- ③ Տեղադրեք շարժական սարքը տպիչի վրա:
- ④ Հետևեք էկրանի վրա հայտնվող հրահանգներին՝ առաջին անգամ զուգավորումը և միացումը կատարելու համար:

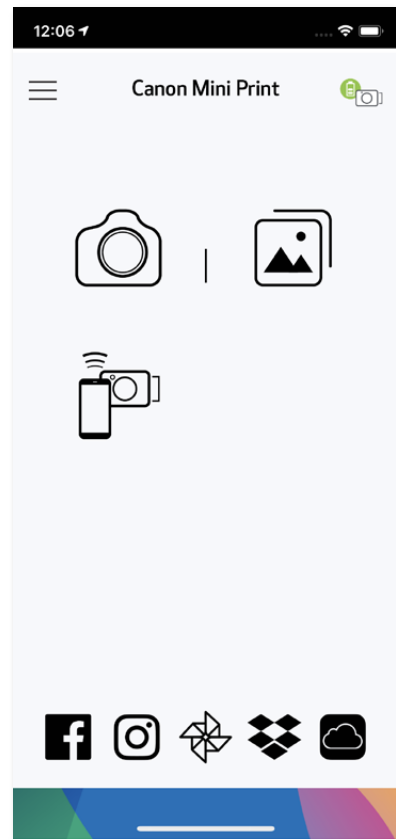
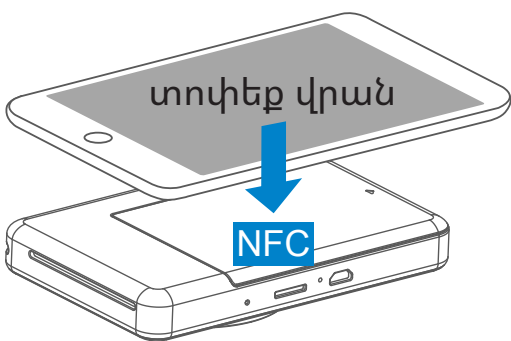

! Ծանոթագրություն

Տպիչի կարգավիճակի պատկերակ (ցուցադրվում է հավելվածում)



Ավելացնել նոր տպիչ

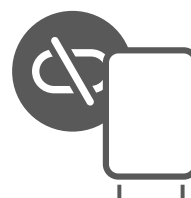

Տպիչը կապակցված չէ



Տպիչը կապակցված է (մարտկոցի կարգավիճակը ցուցադրվում է)

Տեղեկություններ զուգավորման մասին

- Մեկ տպիչը կարող է զուգավորվել միայն մեկ iOS/Android սարքի հետ:
- Մեկ iOS/Android սարքը կարող է կապակցվել մի քանի տպիչի հետ: Լրացուցիչ տպիչ զուգավորելու համար Հիմնական ընտրացանկում անցեք Տպիչի կարգավորումներ և տոփեք «Ավելացնել տպիչ»:
- Որոնեք և զուգավորեք «Canon (xx:xx) Ակնթարթային տեսախցիկ» անունով տպիչը: Տպիչի ներսում գտնվող պիտակի վրայի MACnumber-ի (xx:xx) վերջին 4 թվանշանը պետք է համընկնի:
- Bluetooth® -ով որոնումը և փոխանցումը կարող է չհաջողվել կախված միջավայրից: Շարժական սարքի վրա ստուգեք Bluetooth® -ի վիճակը և փորձեք նորից:

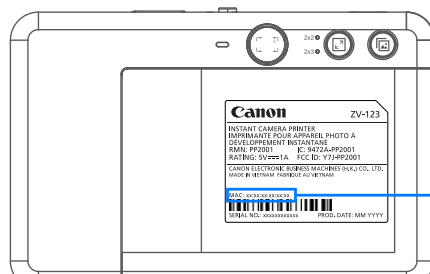
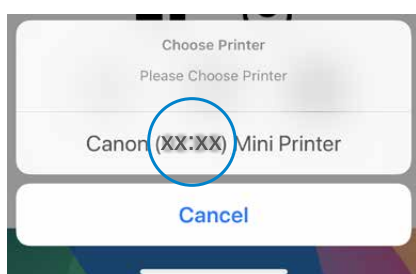

MAC: xx:xx:xx:xx:xx:xx

Օգտվողի միջերես

Գլխավոր էկրան

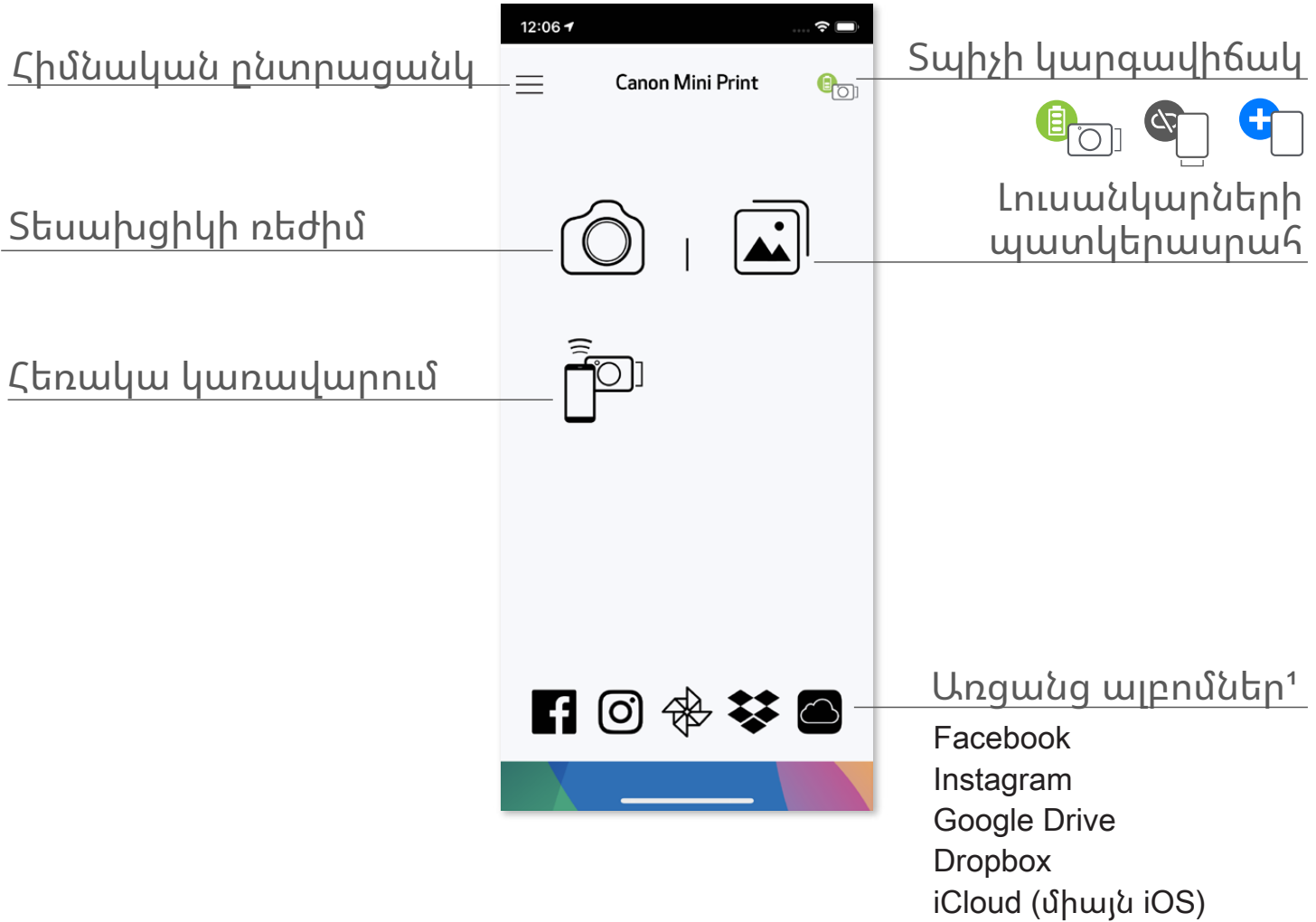

Հիմնական ընտրացանկ

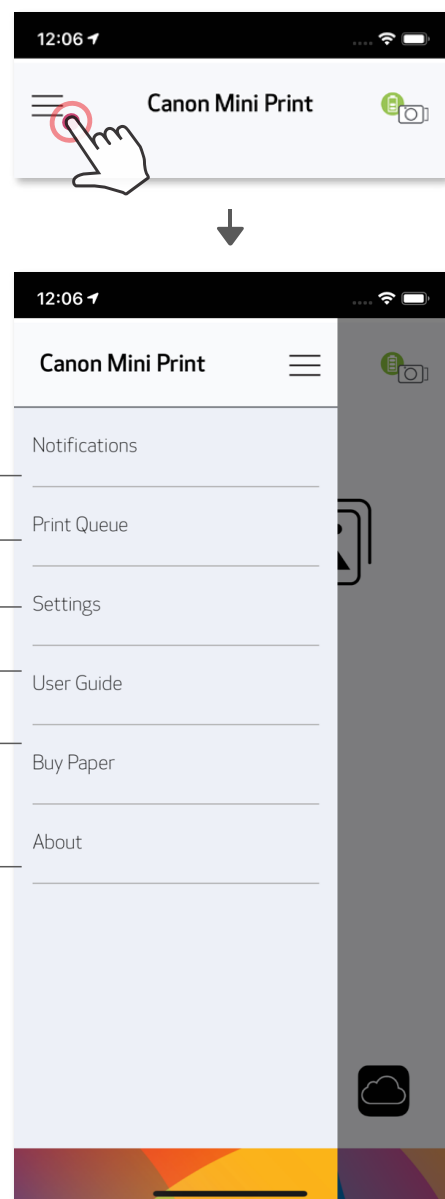

- Հավելվածի մեջ ստացվող հաղորդագրությունների դիտում
- Տպման հերթագրման մեջ առկա պատկերների դիտում և ջնջում
- Մուտքի իրավունք զուգավորված տպիչի տեղեկություններին և կարգավորումներին
- Առցանց օգտվողի ձեռնարկի և Հաճախակի տրվող հարցերի դիտում
- Լուսանկարների թղթի գնում առցանց խանութից
- Ծանոթացում Հավելվածի տարբերակին, Օգտվողի համաձայնագրին և Գաղտնիության դրույթին



Կախված ձեր սարքից և տարածաշրջանից՝ հավելվածի աշխատանքը, գործառույթները և հասանելի Առցանց ալբոմները կարող են տարբեր լինել:

1) Պահանջվում է կապակցում համացանցին: Օգտագործելու համար պահանջվում են սոցիալական ցանցերի կամ Ամպի ընթացիկ հաշիվ(ներ):

Սմարթֆոնի տեսախցիկ

- ① Հիմնական էկրանի վրա հպեք  -ը՝ ձեր սմարթֆոնի տեսախցիկով լուսանկարելու համար:
- ② Լուսանկարը նկարելուց հետո կարող եք տպել, խմբագրել, համօգտագործել կամ պահել:
- ③ Տպելու համար տոփեք :

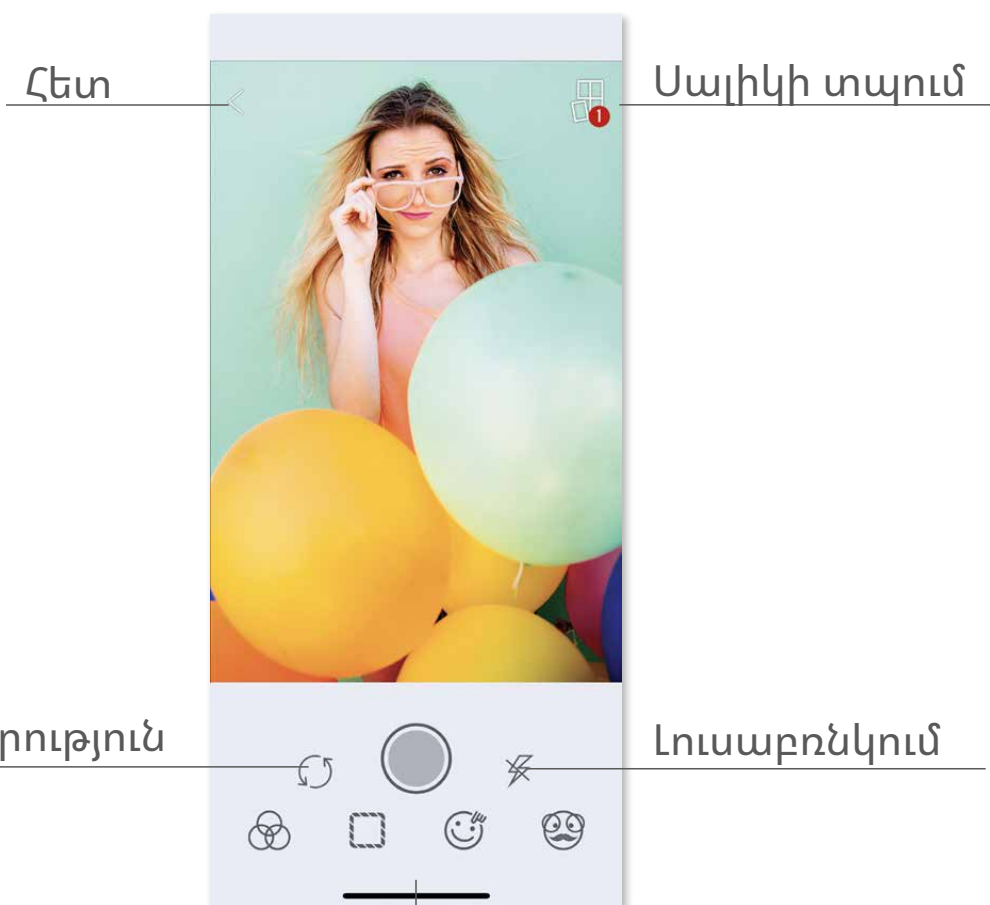
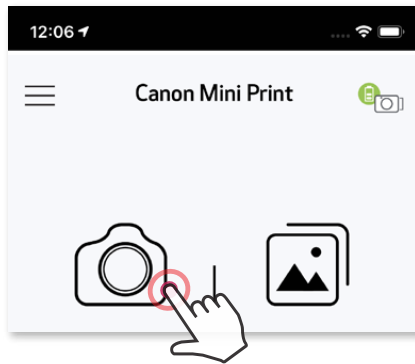

Պատկերի
կարգաբերում



Շրջանա
կներ



Դեմքի
ծռմոռում





AR դիճամիկ
գտիչ*

* Պատկերում պետք է նշվի դեմքի ճանաչումը

Լուսանկարների պատկերասրահ

Լուսանկարների պատկերասրահում կարող եք զննարկել լուսանկարները պատկերասրահի տեսքում, ըստ պանակների կամ ըստ օրացույցի:

- ① Լուսանկարների պատկերասրահը դիտելու համար Գլխավոր էկրանին տոփեք :
- ② Լուսանկարը ընտրելուց հետո կարող եք տպել, խմբագրել, համօգտագործել կամ պահել:
- ③ Տպելու համար տոփեք :

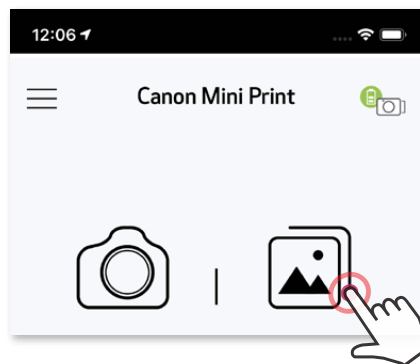

Բոլոր լուսանկարները -
Պատկերասրահ

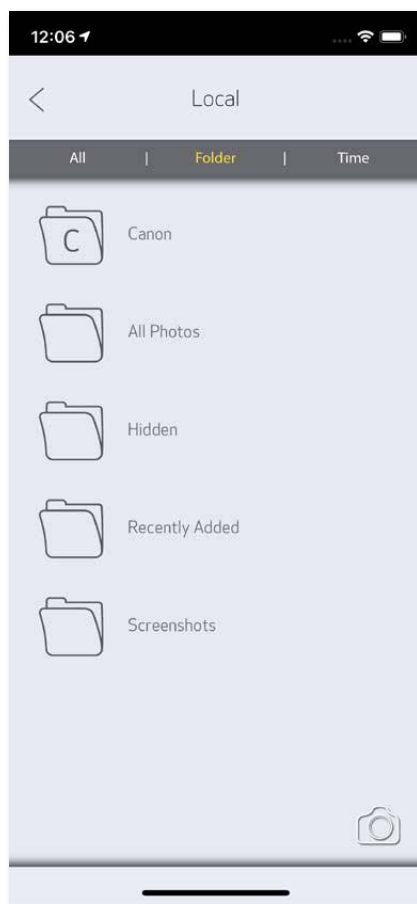

Պանակի տեսք



Օրացույցի տեսք

Լուսանկարների տպումը

Երբ ամեն ինչ պատրաստ լինի, տոփեք ՝ ձեր լուսանկարը տպելու համար: Համոզվեք, որ տպիչը միացրած է և գուգավորված/կապակցված:



Տպելու հերթի էջի վրա դուք կարող եք՝

- ① Հպել -ը՝ տպելու հերթում առկա լուսանկարները ջնջելու համար
- ② Փոխել տպելու հերթականությունը՝ հպելով և տեղափոխելով լուսանկարը
- ③ Հպել և ընդհատել որևէ լուսանկարի տպումը, դադարեցնելու նշանը կհայտնվի

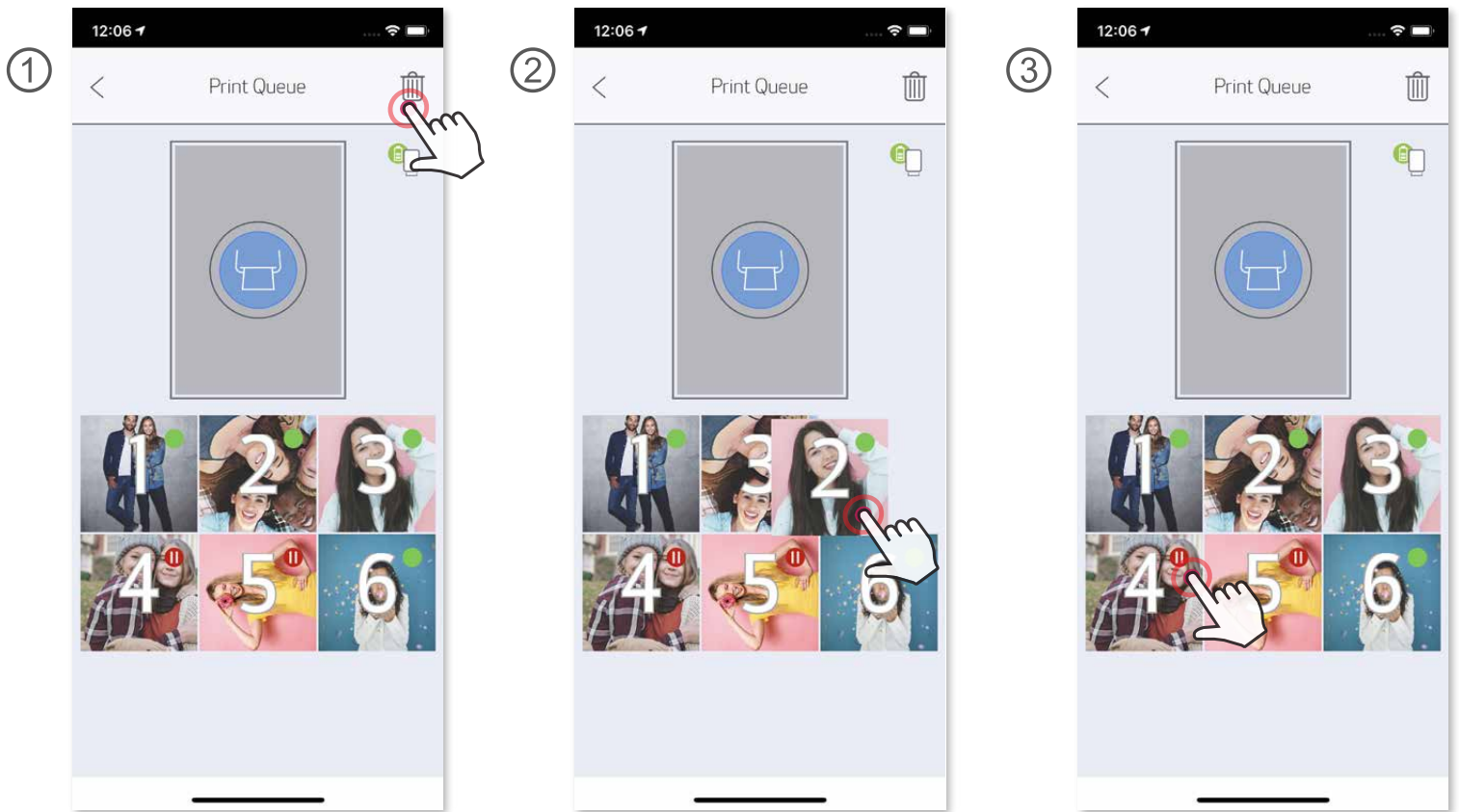

Ծանոթագրություն Տպման հերթագրման մասին. Եթե տպիչը միացրած և կապակցված չէ, երբ ուղարկում եք տպելու, պատկերը կպահեստավորվի Տպման հերթագրման մեջ: Տպման գործընթացը սկսելու համար պարզապես միացրեք տպիչը և կրկին կապակցեք. էկրանին կցուցադրվի հարց այն մասին՝ արդյոք ուզում եք տպել հերթագրված պատկերը: Հերթագրված պատկերները դիտելու կամ ջնջելու համար անցեք Հիմնական ընտրացանկ > Տպման հերթագրում:

Ծանոթագրություն

- Տպված պատկերը կարող է տարբերվել բնօրինակ պատկերից, քանի որ «էկրանի տեխնոլոգիան», որն օգտագործվում է գույնը շարժական սարքի վրա արտապատկերելու համար, տարբերվում է «տպման տեխնոլոգիայից», որն օգտագործվում է գույնը թղթի վրա արտապատկերելու համար: (Ջերմային փոխանցմամբ տպում):
- Տպելու ընթացքում կամ խցանման դեպքում թուղթը չքաշեք:
- Մի բացեք վերին կափարիչը տպելու ընթացքում: Դա կարող է ազդել տպման որակի վրա:
- Եթե տպիչը ենթարկվի վիբրացիայի կամ ցնցվի, դա նույնպես կարող է ազդել լուսանկարի տպման որակի վրա:

Լուսանկարների խմբագրում

Պատկերը կարող եք հարմարեցնել խմբագրումների միջոցով, ինչպես օրինակ՝ զտիչները, կաշուկները, տեքստը և այլ էֆեկտներ:

- ① Տոփեք էկրանի ներքևի մասում գտնվող պատկերակները
- ② Հարմարեցրեք ինչպես կամենում եք:
- ③ Նախքան այդ էկրանից դուրս գալը՝ չմոռանաք պահել, համօգտագործել կամ տպել ձեր փոփոխությունները:



* Պատկերում պետք է նշվի դեմքի ճանաչումը

Ինչպես օգտագործել Սալիկի տպում գործառույթը

Սալիկի տպում գործառույթի միջոցով կարող եք մեկ լուսանկարը տպել մի քանի թերթի վրա, ինչը հնարավորություն կտա տպել սալիկներից բաղկացած, ավելի մեծ պատկեր:

- ① Երբ ամեն ինչ պատրաստ լինի, տոփեք  և տոփեք 2 x 2 կամ 3 x 3 տպման սալիկների ընտրության վրա: (Կցուցադրվեն գծեր, որոնք ցույց կտան, թե ինչպես է ձեր պատկերը տրոհվելու:)



- ② Սալիկները տպելու համար տոփեք , այնուհետև համատեղեք դրանք՝ ստեղծելով սալիկներից բաղկացած ավելի մեծ չափի պատկեր:





Ինչպես օգտագործել Կոլաժային տպում գործառույթը

Կոլաժային տպում գործառույթի միջոցով կարող եք տպել մինչև 6 լուսանկար՝ մեկ 2x3 չափի թերթի վրա:

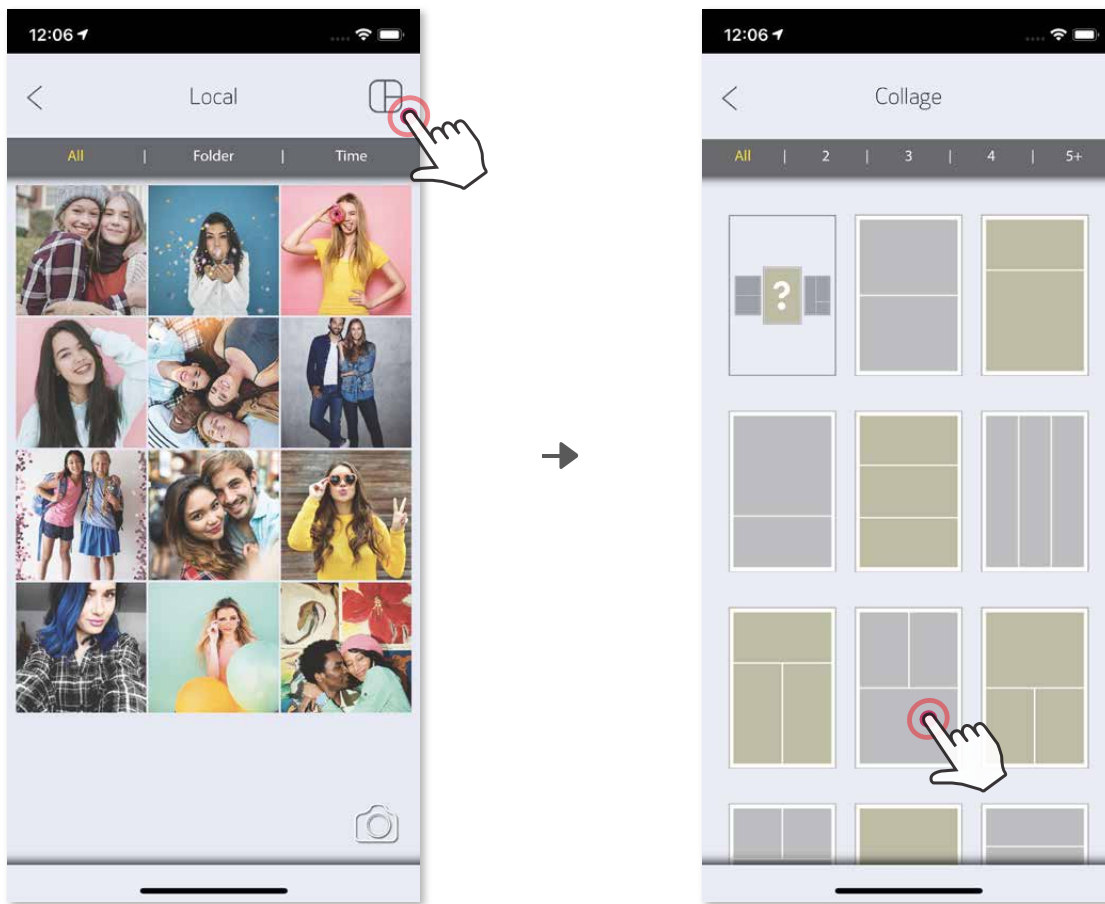
- ① Բացեք ձեր լուսանկարները Լուսանկարների պատկերասրահից կամ Առցանց ավբոմներից
- ② Կոլաժային ձևանմուշների ընտրությունը տեսնելու համար տոփեք  և ընտրեք որը ցանկանում եք (կարող եք ընտրել ձևանմուշում առկա 2 - 6 լուսանկար)



- ③ Նշեք անհրաժեշտ քանակությամբ լուսանկարներ և տոփեք «ընտրել»
- ④ Կարգաբերեք ձեր կոլաժի լուսանկարները, ինչպես որ կցանկանաք և հետո հպեք  տպելու համար,  կիսվելու համար կամ  պահպանելու համար:

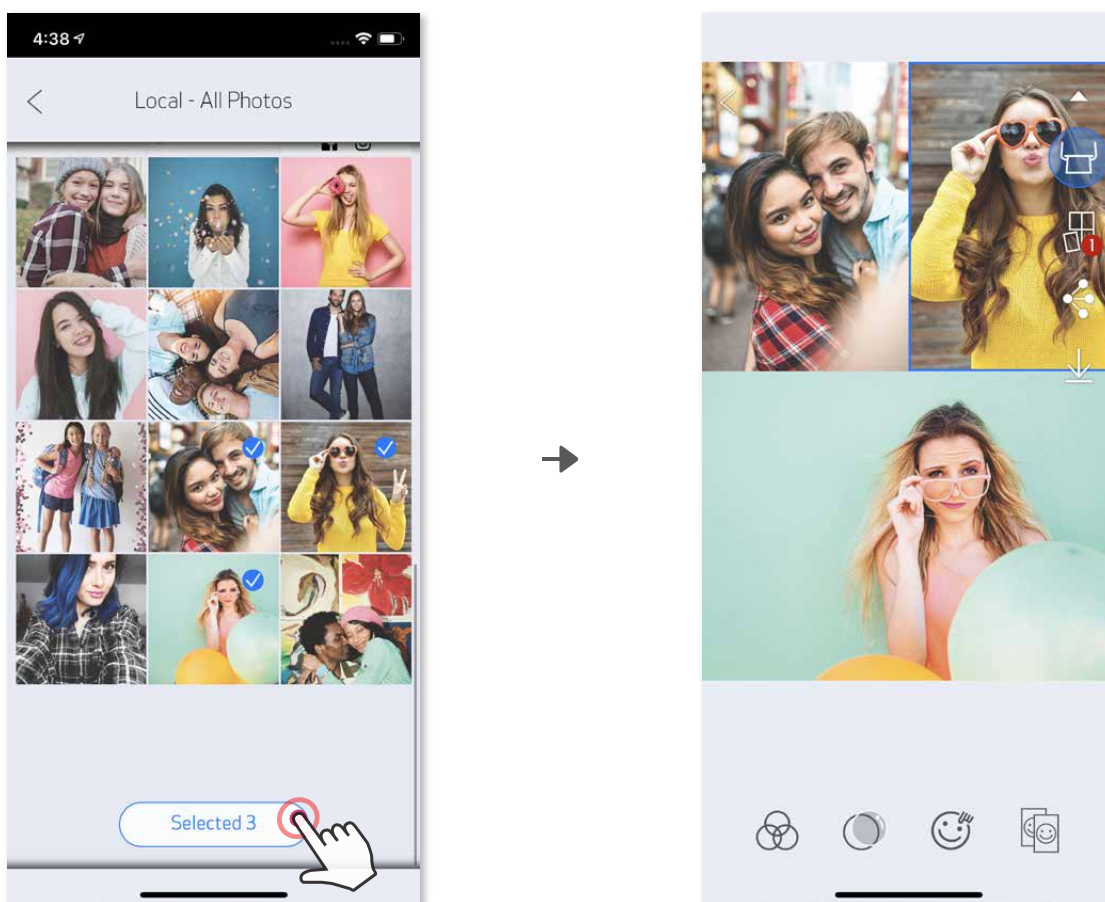

Լուսանկարների համօգտագործումը

Դուք կարող եք հեշտությամբ համօգտագործել կամ պահել ձեր պատկերները և փոփոխությունները:

- ① Երբ ամեն ինչ պատրաստ լինի, տոփեք  ձեր սարքի ընտրանքները բացելու համար
- ② Համօգտագործեք նշված հավելվածի հետ կամ պահեք ձեր սարքի լուսանկարների պահեստում:



Android

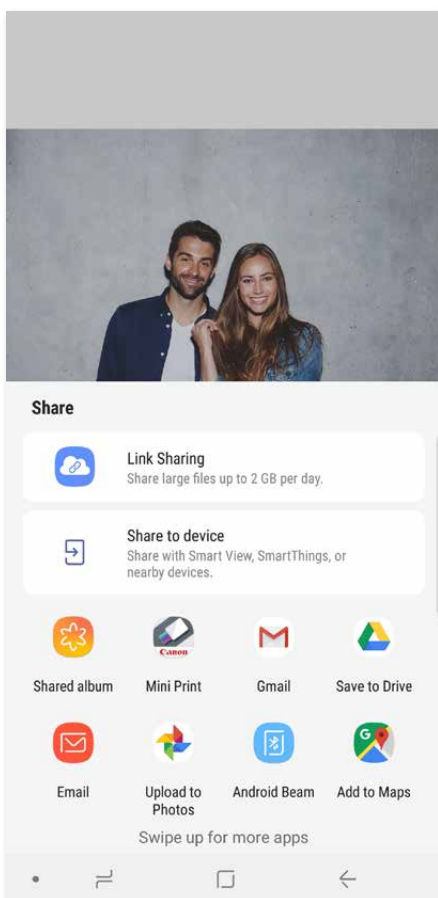

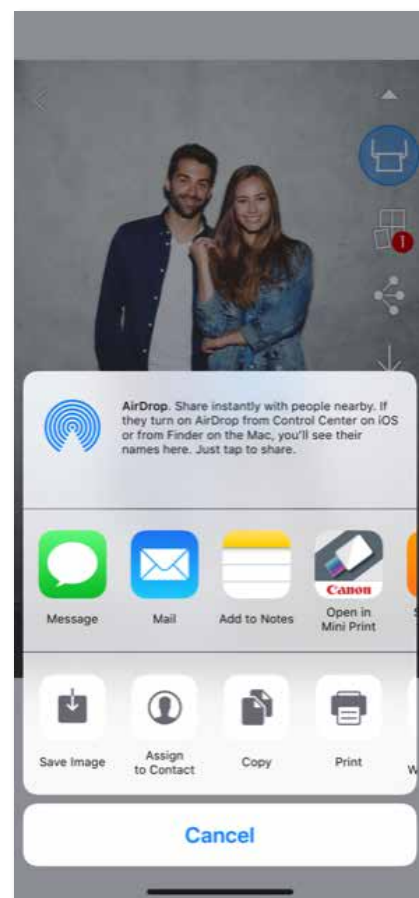

iOS



Լուսանկարների պահումը

Ձեր պատկերները կարող եք պահել հավելվածի Canon պանակում:

- ① Երբ ամեն ինչ պատրաստ լինի, տոփեք  ձեր պատկերը պահելու համար:
- ② Պահված պատկերները դիտելու համար տոփեք , այնուհետև տոփեք «Պանակ», ապա «Տեղային - Canon»

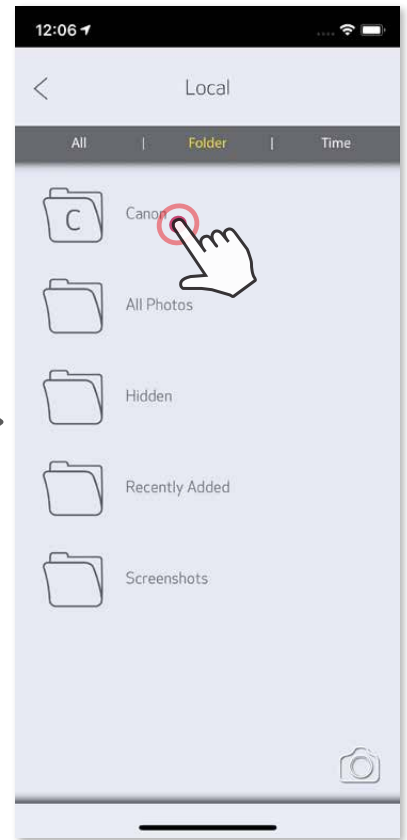
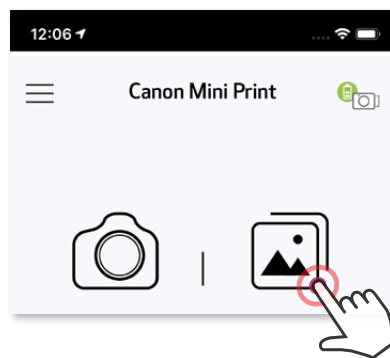

Հավելվածի Canon պանակից լուսանկար ջնջելու համար տոփեք  և կբացվի Լուսանկարների պատկերասրահը

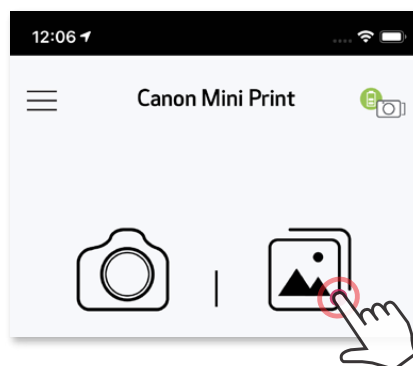

- ① Տոփեք «Պանակ», այնուհետև «Տեղային - Canon»
- ② Տոփեք , ապա ընտրեք լուսանկար(ներ)ը, որոնք ցանկանում եք մշտապես ջնջել:

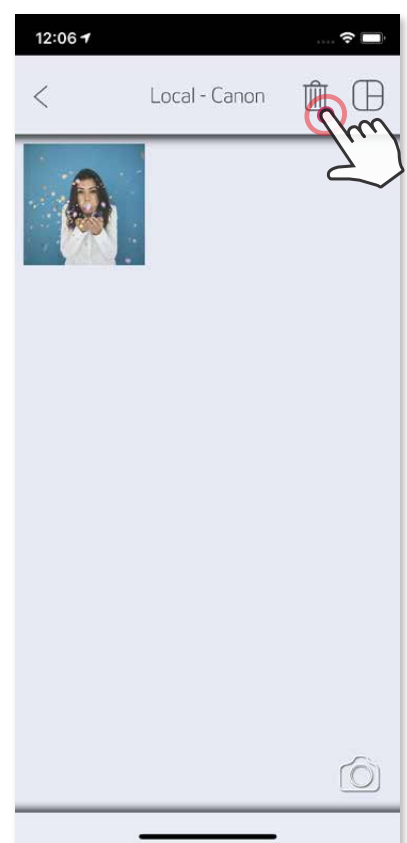
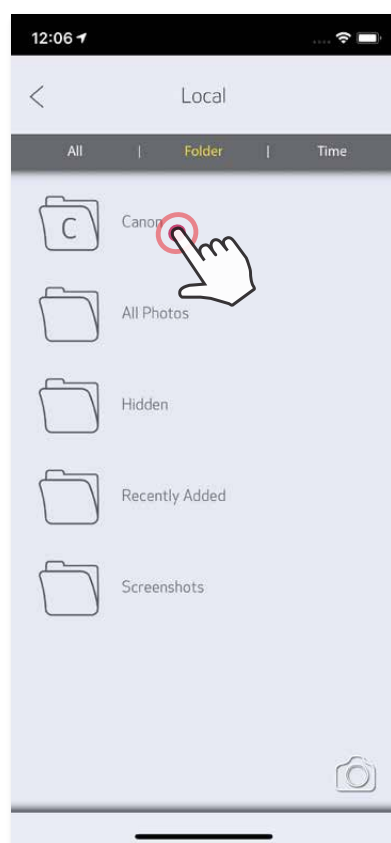

Mini Print-ին ուղարկումը

Ուղարկեք որևէ լուսանկար ձեր սարքի լուսանկարների պատկերասրահից կամ տեսախցիկով նկարահանած կատալոգից Canon Mini Print հավելված:

Android-ի դեպքում

- ① Ձեր սարքի պատկերասրահից ընտրեք որևէ նկար և տոփեք համոզագործել կոճակը
- ② Տոփեք Mini Print պատկերակը, որպեսզի լուսանկարն ուղարկվի հավելված և դուք կարողանաք փոփոխել այն և տպել:

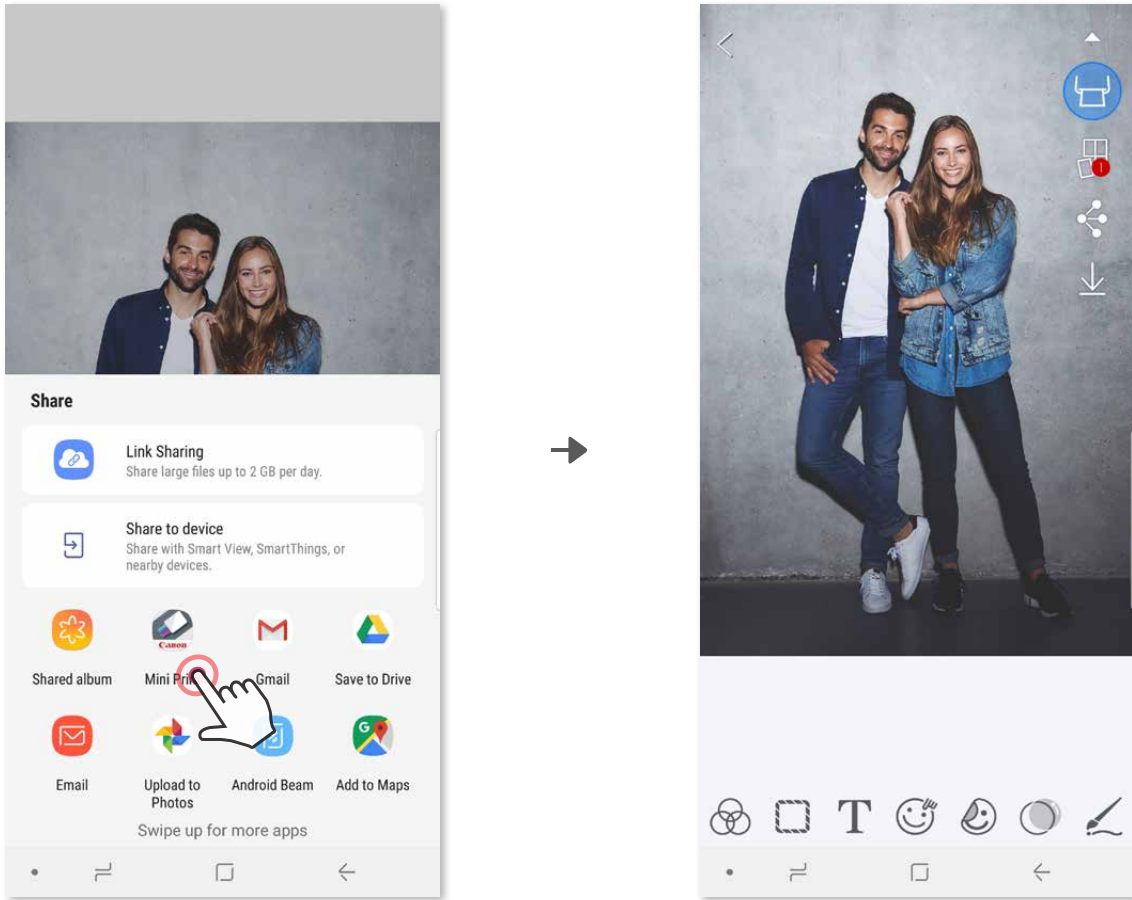

iOS-ի դեպքում

- ① Ձեր սարքի պատկերասրահից ընտրեք որևէ նկար և տոփեք համոզագործել կոճակը:
- ② **ՏԱՐԲԵՐԱԿ Ա** - Տոփեք «Բացել Mini Print-ով», որպեսզի լուսանկարն ուղարկվի հավելվածի խմբագրման էկրան, որտեղ դուք կարող եք փոփոխել այն և տպել:
- ③ **ՏԱՐԲԵՐԱԿ Բ** - Տոփեք «Տպել Canon-ով», որպեսզի լուսանկարն ուղարկվի անմիջապես տպման հերթագրում:

Խմբագրման էկրան

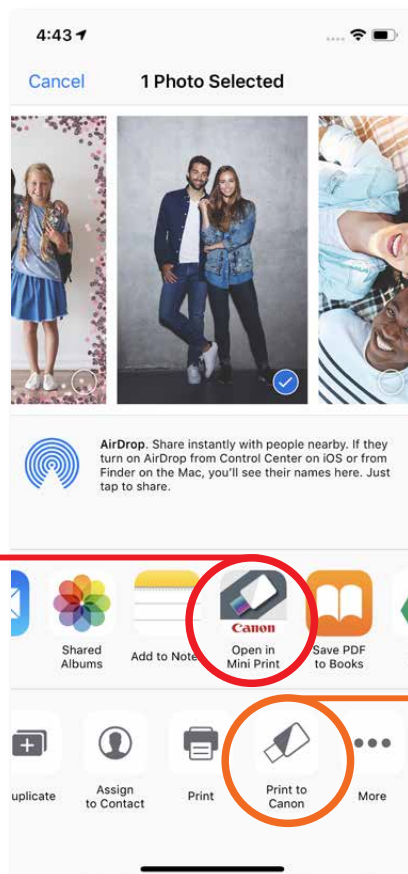

Տպման հերթագրում



Canon

SMART SHEET, ZINK Technology և ZINK ապրանքանիշերը հանդիսանում են ZINK Holdings LLC-ի սեփականությունը: Օգտագործվում են լիցենզիայի հիման վրա: Apple-ը, Apple-ի պատկերանշանը, iPad-ը, iPad Air-ը, iPad Pro-ն և iPhone-ը հանդիսանում են Միացյալ Նահանգներում և այլ երկրներում գրանցված Apple Inc.-ի ապրանքանիշերը: App Store-ը հանդիսանում է Apple Inc.-ի ծառայության նշանը: iOS-ը հանդիսանում է Միացյալ Նահանգներում և այլ երկրներում գրանցված Cisco ընկերության ապրանքանիշը կամ գրանցված ապրանքանիշը և օգտագործվում է լիցենզիայի հիման վրա: Android-ը, Google Play-ը և Google Play-ի պատկերանշանը հանդիսանում են Google LLC-ի ապրանքանիշերը: Bluetooth-ը հանդիսանում է Bluetooth SIG-ի գրանցված ապրանքանիշը: Wi-Fi-ը հանդիսանում է Wi-Fi Alliance-ի գրանցված ապրանքանիշը: Մնացած բոլոր երրորդ կողմերի արտադրանքների անունները, բրենդների անունները և պատկերանշանները հանդիսանում են իրենց համապատասխան սեփականատերերի ապրանքանիշերը: